

CAR-O-LINER®



LÖSNINGAR FÖR SKADEREPARATION

VÅRA LÖSNINGAR

DET ENDA VALET FÖR SNABBA, PRECISA OCH SÄKRA REPARATIONER

Car-O-Liner är världsledande leverantör av högkvalitativ och tekniskt avancerad utrustning för skadereparation. I mer än 50 år har vi försett branschen med innovativa lösningar, teknisk utveckling, utbildning och kundsupport.

CAR-O-LINERS LÖSNINGAR

Elektroniska mätsystem

Omfattande databas för fordonsmätdata

Riktbankar och dragriktare för rambyggda fordon

Fixtursystem för fordon

Punkt- och MIG/MAG-svetsystem

Induktionsvärmesystem

Nitningssystem

Lösningar som håller ordning i verkstaden och organiserar utrustningen

Utbildning från Academy inom modern teknik för skadereparationer



SKAPA TILLVÄXT MED VÅRA INTEGRERADE LÖSNINGAR

Alla våra system och lösningar är välkända för sin höga kvalitet, avancerade teknik och ergonomiska utformning. Genom att integrera våra lösningar med varandra får du ett flexibelt, universellt system för skadereparationer som även ger dig support genom hela reparationsprocessen. Resultatet blir bättre prestationer och högre lönsamhet.

Car-O-Liner är baserat i Sverige med huvudkontor i Göteborg och tillverkning i Kungsör. Vi har dotterbolag i Sverige, Norge, Storbritannien, Frankrike, Italien, Tyskland, Thailand, Indien, Kina och USA samt återförsäljare i närmare 70 länder världen över.

INNEHÅLL

| | |
|--|------------------|
| RIKTBÄNKSYSYSTEM | 4-17 |
| CDS™35 | 4 |
| Speed™ 3T och Speed™ 3T Plus..... | 6 |
| Quick42™ | 8 |
| BenchRack™ 5.5 | 11 |
| BenchRack™ 6.3 | 14 |
| Mark6™ Plus..... | 16 |
| EVO FIXTURSYSYSTEM | 18-19 |
| FIXTURSYSYSTEM OCH TILLBEHÖR | 20-23 |
| OEM-fixtursystem..... | 20 |
| Krampor och tillbehör | 21 |
| B73 | 22 |
| B731 | 23 |
| MÄTSYSTEM | 24-29 |
| PointX® II | 24 |
| Car-O-Tronic® | 26 |
| Vision2™ programvara..... | 28 |
| Car-O-Data® | 28 |
| Jämförelse mellan versioner av Vision2™ | 29 |
| SAMMANFOGNING OCH VÄRMNING..... | 30-37 |
| CTR®9 | 30 |
| CMI™300 MIG/MAG-svets | 32 |
| CMI™273 MIG/MAG-svets | 33 |
| CDR™1 Riktstation för kosmetiska reparationer..... | 34 |
| CH™37 och CH™100 induktionsvärmare | 35 |
| H4PRO induktionsvärmare | 35 |
| NITNING | 36-37 |
| PNP90™/PNP90™ XT2 nitverktyg | 36 |
| CBR™2000 | 37 |
| SKADEBESIKTNINGSPLATS | 38-39 |
| WORKSHOP SOLUTIONS | 40-43 |

CDS™35 DUBBEL SAXLYFT

CDS™35 – oundbärlig vid alla arbeten som kräver att fordonet lyfts vid t.ex. skadediagnostik, reparation av kosmetiska skador och mekaniska kontroller i allmänhet. Detta är en kompakt dubbel saxlyft som passar i alla verkstäder som arbetar med skadereparationer. I kombination med mätinstrumentet PointX® II eller arbetsstationen CDR™1 för reparation av kosmetiska skador bildar saxlyften en specialiserad arbetsplats där kompletta reparationer utförs snabbt och effektivt.

Kör eller rulla fordonet över lyften, lyft upp det till lämplig höjd och börja diagnostisera skadorna. Kosmetiska skador kan repareras med fordonet på lyften. Finns det behov av servicearbeten? Fordonet kan lämnas kvar på CDS™35 medan du tar hand om dem.



- **KRAFTFULL** – lyfter upp till 3 500 kg (maximal fordonsvikt).
- **KOMPAKT DUBBEL SAXLYFT** – platsbesparande, tar upp mindre utrymme än en vanlig tvåpelaryft.
- **UPPKÖRNINGSRAMPER** – kan användas som plattformsförlängningar (330 mm på varje sida) med enkel låsning och upplåsning. Ramperna fälls ned och vinklas 54 grader för ännu enklare åtkomst.
- **MÅNGSIDIG** – kan användas för diagnostik, lättare kosmetiska reparationer och servicearbeten med kortare cykeltider och bättre lönsamhet.
- **KOMPAKT KONTROLLSTATION MED KRAFTENHET** skyddar de viktigaste elektriska komponenterna, kraftenhet och reglagen för hydraulisk synkronisering.
- **ERGONOMISK** – kontrollstationen kan placeras på tre platser som bestäms under installationen.

CDS™35

LEVERANSOMFATTNING

| ART.NR | BESKRIVNING |
|--------|--|
| 50690 | CDS™35 DUBBEL SAXLYFT INKL. KRAFTENHET |



EXTRA TILLBEHÖR

| ART.NR | BESKRIVNING |
|--------|--|
| 50940 | <p>1 sats med 4 staplingsbara plattor Plattornas mått (1): 109 x 133 x 44 mm (L x B x H)</p> <p>Enkel staplingshöjd 44 mm (1 sats medföljer lyften som standard) Dubbel staplingshöjd 82 mm (kräver ytterligare en sats) Trippel staplingshöjd 120 mm (kräver ytterligare en sats)</p> |



SPEED™ 3T OCH SPEED™ 3T PLUS

Snabbare reparationsprocesser! Speed™ 3T är en av marknadens mest effektiva riktbankar i lättviktsutförande. Den här bänken klarar belastningar på upp till 3 ton och kan därför användas till de flesta medelstora och kosmetiska skadereparationer. Det tar bara några sekunder att sätta upp den bekväma dragriktaren som kan vridas 180° runt plattformen i ena änden och vinklas 90° horisontellt. Dragriktaren hittar rätt position när dragningen börjat. För ännu större dragkraft finns riktbanken Speed™ 3T Plus som kan utrustas med två dragriktare, en i varje ände.



SPEED™ 3T PLUS

Längre och med plats för två dragriktare, en i varje ände



SPEED™ 3T

- **LYFTKAPACITET** – 3 000 kg
- **5-TONS DRAGRIKTARE** – drar från flera vinklar och 360° åtkomst, gör nästan hela fordonet tillgängligt.
- **SNABB INSTÄLLNING** – ökar verkstadens kapacitet.
- **LÅG PROFIL** – rulla eller kör fordonet över riktbanken och kom igång med reparationerna direkt.
- **MÅNGSIDIG** – användbar för reparation av de flesta typer av plåtskador och kosmetiska skador.
- **ALLT PÅ SAMMA STÄLLE** – allt reparationsarbete kan slutföras på en och samma bänk, vilket ger kortare reparationstider och bättre lönsamhet.
- **TVÅ MODELLER** – Speed™ 3T eller den längre Speed™ 3T Plus gör din verkstad mer mångsidig.
- **TVÅ INSTALLATIONSTYPER** – ovanpå eller jäms med golvet skapar flexibilitet för allt från lättare service till skadereparationer.

SYSTEMENS LEVERANSOMFATTNING

| ART.NR | BESKRIVNING | 51111 SPEED 3T BLÅ | 51112 SPEED 3T GRÅ | 51113 SPEED 3T PLUS BLÅ | 51114 SPEED 3T PLUS GRÅ |
|----------|---|--------------------------|--------------------------|----------------------------------|----------------------------------|
| 50802 | BS15 Speed™ 3T plattform med lyft, blå | 1 | | | |
| 50802-11 | BS15 Speed™ 3T plattform med lyft, grå | | 1 | | |
| 50803 | BS16 Speed™ 3T Plus plattform med lyft, blå | | | 1 | |
| 50803-11 | BS16 Speed™ 3T Plus plattform med lyft, grå | | | | 1 |
| 50879 | T617 kraftenhet 400 V 3-fas 50 Hz, inkl. T655 hydraulolja | 1 | 1 | 1 | 1 |
| 33045 | D20 Speed™ dragriktare, gul | 1 | | 1 | |
| 33045-04 | D20 Speed™ dragriktare, grå | | 1 | | 1 |
| 35885 | D162 cylinder och pump till D20 | 1 | 1 | 1 | 1 |
| 33001 | D201 sidodrag, fäste, gult | 1 | | 1 | |
| 33001-04 | D201 sidodrag, fäste, grått | | 1 | | 1 |
| 32992 | D92 Speed™ nedåtdrag | 1 | 1 | 1 | 1 |
| 35898 | B660 bänkdelen, blå | 1 | | 1 | |
| 35898-11 | B660 bänkdelen, grå | | 1 | | 1 |
| 32868 | B637 förhöjning, blå | 4 | | 4 | |
| 32868-11 | B637 förhöjning 60, grå | | 4 | | 4 |
| 31040 | T250 kabelskydd | 2 | 2 | 2 | 2 |

EXTRA TILLBEHÖR

| ART.NR | BESKRIVNING |
|---|--|
|  | 46847 1 x B68 sats med uppkörningsramper, 1 400 mm |
| | 49643 1 x B69 sats med uppkörningsramper, 1 650 mm |
|  | 50907 1 x WSS väggmodul i två sektioner |
| | 35815 1 x WSW90 verktygsvagn, komplett |
|  | 30096 1 x B106 sats med chassiklämmor (obs: 4 enheter krävs) |
|  | 46870 1 x B68-1 sats med gummiplattor (4 x 30 mm, 4 x 60 mm och 4 x 80 mm) |

QUICK42™ MASTER-SYSTEM

Quick42™ är en förstklassig, multifunktionell bänk för produktiv och noggrann hantering av alla slags skadereparationer. Riktbanksystemet är kompatibelt med mätsystemet Car-O-Tronic® Vision2™ X3 samt det universella fixtursystemet EVO™. Det innebär att Quick42™ är en komplett reparationslösning som erbjuder teknikerna en tidsbesparande process för diagnostisering, fixturering och reparation. Quick42™ säkerställer maximal reparationskapacitet och högsta reparationskvalitet, vilket resulterar i högre produktivitet och nöjdare kunder.



- **MASTER-SATS** – täcker en lång rad fordon med EVO™-systemet och fixturtillbehör.
- **INTEGRERAD KRAFTENHET** – höjer säkerheten genom att hålla hydraulslangar och tryckluftsledningar borta från golvet.
- **10-TONS DRAGRIKTARE** – med flera dragvinklar och 360° åtkomst.
- **FLYTTBARA UPPKÖRNINGSRAMPER** – lätta ramper som är enkla att köra upp på, möjliggör även snabb förankring av chassiklämmor.
- **OEM-GODKÄND** – överensstämmer med kraven från de flesta originaltillverkarna.
- **EFFEKTIVT FIXTURSISTEM** – med universalsystemet EVO™ krävs inga fordonspecifika fixturer.
- **EXAKT REALTIDSMÄTNING** – vid användning med de elektroniska mätsystemen CAR-O-TRONIC® VISION2™ X3 och CAR-O-DATA®.

LEVERANSOMFATTNING

| ART.NR | BESKRIVNING | |
|--------------|--|---|
| 51115 | QUICK42™ MASTER SYSTEM, BLÅ inkl.: | |
| 39748 | Q42 riktbank med lyft, 3 x 230/400 V, blå | 1 |
| 42764 | Q400 rampsats (bred) | 1 |
| 31040 | T250 kabelskydd | 3 |
| 39630 | Q16 dragriktare med cylinder Q161, 10 ton | 1 |
| 39674 | Q170 sats med hydrauliska domkrafter | 1 |
| 39750 | Q165 hydraulslang | 2 |
| 41146 | Q201 bricksats, 2 x 50 mm, 2 x 100 mm och 2 x 150 mm | 1 |
| 30948 | B61 bänkdelen, blå | 1 |
| 35889 | T35 kättingsats, 10 ton | 1 |
| 30412 | D90 nedåtdrag | 1 |
| 30606 | B147 monteringsplatta | 4 |
| 30668 | B213 distans, 50 mm | 4 |
| 30638 | B248 monteringsplatta | 4 |
| 33019 | B285 platta | 4 |
| 30970 | T61 vinsch | 1 |
| 35413 | EVO™ 1 fixtursystem, blått | 1 |
| 35419 | EVO™ 2 utökat fixtursystem, blått | 1 |
| 35719 | EVO™ 3 universellt fixtursystem, blått | 1 |
| 50909 | WSS väggmodul i 4 sektioner | 1 |
| 36185-01 | WSA340 monteringshållare för bank | 1 |
| 30508 | WSH90 verktygshållarsats för WSW90 | 1 |
| 44194 | WSH504 verktygshållarsats | 1 |
| 49828 | Magnetmatta EVO™ 1-1 | 1 |
| 49829 | Magnetmatta EVO™ 1-2 | 1 |
| 35779 | Verktygshållarsats EVO™ 1 | 1 |
| 49832 | Magnetmatta EVO™ 2-1 | 1 |
| 49833 | Magnetmatta EVO™ 2-2 | 1 |
| 35780 | Verktygshållarsats EVO™ 2 | 1 |
| 49836 | Magnetmatta EVO™ 3-1 | 1 |
| 49837 | Magnetmatta EVO™ 3-2 | 1 |
| 35781 | Verktygshållarsats EVO™ 3-1 | 1 |
| 35782 | Verktygshållarsats EVO™ 3-2 | 1 |
| 46733 | MC23 Car-O-Tronic® Vision2™ X3 | 1 |
| 39527 | Car-O-Data®, 1 års abonnemang | 1 |
| 39634 | M74 mätstege, 4 m | 1 |

QUICK42™ BASIC

Quick42™ är en förstklassig, multifunktionell bänk för produktiv och noggrann hantering av alla slags skadereparationer. Detta riktbanksystem är kompatibelt med mätsystemet Car-O-Tronic® Vision2™ X3. Det innebär att Quick42™ Basic är en flexibel reparationslösning som erbjuder teknikerna en tidsbesparande process för diagnostisering, fixturering och reparation. Quick42™ säkerställer maximal reparationskapacitet och högsta reparationskvalitet, vilket resulterar i högre produktivitet och nöjdare kunder.



LEVERANSOMFATTNING

| ART.NR | BESKRIVNING | |
|--------------|--|---|
| 51339 | QUICK42™ BASIC-SYSTEM inkl.: | |
| 39748 | Q42 riktbank med lyft, 3 x 230/400 V, blå | 1 |
| 42764 | Q400 rampsats (bred) | 1 |
| 31040 | T250 kabelskydd | 3 |
| 39630 | Q16 dragriktare med cylinder Q161, 10 ton | 1 |
| 39674 | Q170 sats med hydrauliska domkrafter | 1 |
| 39750 | Q165 hydraulslang | 2 |
| 41146 | Q201 bricksats, 2 x 50 mm, 2 x 100 mm och 2 x 150 mm | 1 |
| 30948 | B61 bänkdelen, blå | 1 |
| 35889 | T35 kättingsats, 10 ton | 1 |
| 30412 | D90 nedåtdrag | 1 |

- **BASIC-SATS** – för att komma igång med **QUICK42™** i din verkstad.
- **INTEGRERAD KRAFTENHET** – höjer säkerheten genom att hålla hydraulslangar och tryckluftsledningar borta från golvet.
- **10-TONS DRAGRIKTARE** – med flera dragvinklar och 360° åtkomst.
- **FLYTTBARA UPPKÖRNINGSRAMPER** – lätta ramper som är enkla att köra upp på, möjliggör även snabb förankring av chassiklämmor.
- **OEM-GODKÄND** – överensstämmer med kraven från de flesta originaltillverkarna.
- **KOMPATIBELT** – med **EVO™ 1, 2 och 3** och med det elektroniska mätsystemet **CAR-O-TRONIC®**.

BENCHRACK™ 5.5 MASTER-SYSTEM

BenchRack™ är ett oslagbart system med hydraulisk lyft och flyttbara ramper som är enkla att köra upp på. Riktbanken har även en tiltfunktion som gör det enkelt att köra upp fordonet på bänken när utrymmet är begränsat. Allt detta gör den till marknadens mest mångsidiga reparationsbänk. Du kan reparera alla krockskadade fordon som anländer till din verkstad, oavsett om det handlar om mindre kosmetiska arbeten eller reparation av rambyggda fordon. BenchRack™ finns i tre längder och passar alla typer av självbärande karosser och rambyggda fordon, dvs. allt från småbilar till pickuper, skåpbilar och suvar.



- **MASTER-SATS** – täcker en lång rad fordon med EVO™-systemet och fixturtillbehör.

- **10-TONS DRAGRIKTARE** – med flera dragvinklar och 360° åtkomst (*dragkraften kan fördubblas med en andra dragriktare*).

- **FLYTTBARA RAMPER** – enkel åtkomst hela vägen runt fordonet.

- **FLEXIBEL INSTALLATION** – för groppmontering eller fast montering, kan anpassas till verkstäder i alla storlekar.
- **FÖRSTKLASSIGA DOMKRAFTER** – och tröskelstöd för snabb, säker och enkel montering av fordon.
- **EXAKT REALTIDSMÄTNING** – vid användning med de elektroniska mätsystemen CAR-O-TRONIC® VISION2™ X3 och CAR-O-DATA®.
- **EFFEKTIVT FIXTURSISTEM** – med universalsystemet EVO™ krävs inga fordonsspecifika fixturer.
- **FIXTURTILLBEHÖR** – ger stark och säker fasthållning som inte glider för en rad fordonstyper.
- **OEM-GODKÄND** – överensstämmer med kraven från de flesta originaltillverkarna.

BENCHRACK™ 5.5 MASTER-SYSTEM

| ART.NR | BESKRIVNING | 51118 BR 5.5 MASTER- SYSTEM BLÅTT | 51119 BR 5.5 MASTER- SYSTEM GRÅTT |
|----------|---|---|---|
| 34640 | B83 riktbank BR 5.5, blå | 1 | |
| 34640-31 | B83 riktbank BR 5.5, grå | | 1 |
| 35879 | T611 kraftenhet 400 V inkl. T655 | 1 | 1 |
| 33989 | Rampsats, bred, för BR 5.5 | 1 | 1 |
| 34014 | B633 domkraftssats, blå | 1 | |
| 34014-11 | B633 domkraftssats, grå | | 1 |
| 30346 | D16 dragriktare, gul | 1 | |
| 30346-04 | D16 dragriktare, grå | | 1 |
| 50572 | D166 cylinder och pump till D16 | 1 | 1 |
| 31040 | T250 kabelskydd | 3 | 3 |
| 30948 | B61 bänkdela, blå | 1 | |
| 30948-11 | B61 bänkdela, grå | | 1 |
| 30606 | B147 monteringsplatta | 4 | 4 |
| 30668 | B213 distans, 50 mm | 4 | 4 |
| 30638 | B248 monteringsplatta | 4 | 4 |
| 33019 | B285 platta | 4 | 4 |
| 35889 | T35 kättingsats, 10 ton | 1 | 1 |
| 30412 | D90 nedåtdrag | 1 | 1 |
| 30970 | T61 vinsch | 1 | 1 |
| 35413 | EVO™ 1 fixturesystem, blått | 1 | |
| 35413-11 | EVO™ 1 fixturesystem, grått | | 1 |
| 35419 | EVO™ 2 utökat fixturesystem, blått | 1 | |
| 35419-11 | EVO™ 2 utökat fixturesystem, grått | | 1 |
| 35719 | EVO™ 3 universellt fixturesystem, blått | 1 | |
| 35719-11 | EVO™ 3 universellt fixturesystem, grått | | 1 |
| 50909 | WSS väggmodul i 4 sektioner | 1 | 1 |
| 36185-01 | WSA340 monteringshållare för bank | 1 | 1 |
| 30508 | WSH90 verktygshållarsats för WSW90 | 1 | 1 |
| 44194 | WSH504 verktygshållarsats | 1 | 1 |
| 49828 | Magnetmatta EVO™ 1-1 | 1 | 1 |
| 49829 | Magnetmatta EVO™ 1-2 | 1 | 1 |
| 35779 | Verktygshållarsats EVO™ 1 | 1 | 1 |
| 49832 | Magnetmatta EVO™ 2-1 | 1 | 1 |
| 49833 | Magnetmatta EVO™ 2-2 | 1 | 1 |
| 35780 | Verktygshållarsats EVO™ 2 | 1 | 1 |
| 49836 | Magnetmatta EVO™ 3-1 | 1 | 1 |
| 49837 | Magnetmatta EVO™ 3-2 | 1 | 1 |
| 35781 | Verktygshållarsats EVO™ 3-1 | 1 | 1 |
| 35782 | Verktygshållarsats EVO™ 3-2 | 1 | 1 |
| 46733 | MC23 Car-O-Tronic® Vision2™ X3 | 1 | 1 |
| 39527 | Car-O-Data®, 1 års abonnemang | 1 | 1 |
| 39635 | M75 mätstege, 5 m | 1 | 1 |

BENCHRACK™ 5.5 BASIC



LEVERANSOMFATTNING

| ART.NR | BESKRIVNING | |
|--------------|--|---|
| 51116 | BENCHRACK™ 5.5 BASIC-SYSTEM, BLÅTT inkl.: | |
| 34640 | B83 riktbank BR 5.5, blå | 1 |
| 35879 | T611 kraftenhet 400 V inkl. T655 | 1 |
| 33989 | Rampsats, bred, för BR 5.5 | 1 |
| 34014 | B633 domkraftssats, blå | 1 |
| 30346 | D16 dragriktare, gul | 1 |
| 50572 | D166 cylinder och pump till D16 | 1 |
| 31040 | T250 kabelskydd | 3 |
| 30948 | B61 bänkdelen, blå | 1 |
| 35889 | T35 kättingsats, 10 ton | 1 |
| 30412 | D90 nedåtdrag | 1 |

- **BASIC-SATS** – för att snabbt komma igång med BENCHRACK™ 5.5 i din verkstad.
- **10-TONS DRAGRIKTARE** – med flera dragvinklar och 360° åtkomst (dragkraften kan fördubblas med en andra dragriktare).
- **FLYTTBARA RAMPER** – enkel åtkomst hela vägen runt fordonet.
- **FLEXIBEL INSTALLATION** – för gropmontering eller fast montering, kan anpassas till verkstäder i alla storlekar.
- **FÖRSTKLASSIGA DOMKRAFTER** – och tröskelstöd för snabb, säker och enkel montering av fordon.
- **KOMPATIBELT** – med EVO™ 1, 2 och 3 och med det elektroniska mätsystemet CAR-O-TRONIC®.
- **FIXTURTILLBEHÖR** – ger stark och säker fasthållning som inte glider för en rad fordonstyper.
- **OEM-GODKÄND** – överensstämmer med kraven från de flesta originaltillverkarna.

BENCHRACK™ 6.3 MASTER-SYSTEM

Det oslagbara systemet BenchRack™ finns i en 6,3 meter lång version som enkelt har plats för dagens långa fordon som suvar, skåpbilar och pickuper. Extra breda uppkörningsramper, fixturtillbehör för de flesta av dagens fordon ingår för pålitlig och säker fordonsmontering. Du kan beställa BenchRack™-systemet i Car-O-Liner® blått eller grått utförande, beroende på vad som bäst passar din verkstad.



- **MASTER-SATS** – täcker en lång rad fordon med **EVO™**-systemet och fixturtillbehör.

- **10-TONS DRAGRIKTARE** – med flera dragvinklar och 360° åtkomst (*dragkraften kan fördubblas med en andra dragriktare*).

- **FLYTTBARA RAMPER** – enkel åtkomst hela vägen runt fordonet.

- **FLEXIBEL INSTALLATION** – för gropmontering eller fast montering, kan anpassas till verkstäder i alla storlekar.

- **FÖRSTKLASSIGA DOMKRAFTER** – och tröskelstöd för snabb, säker och enkel montering av fordon.

- **EXAKT REALTIDSMÄTNING** – vid användning tillsammans med **CAR-O-TRONIC® VISION2™ X3** och databasen **CAR-O-DATA®** för fordonsmätdata.

- **EFFEKTIVT FIXTURSISTEM** – med universalsystemet **EVO™** krävs inga fordons-specifika fixturer.

- **FIXTURTILLBEHÖR** – ger stark och säker fasthållning som inte glider för en rad fordonstyper.

- **OEM-GODKÄND** – överensstämmer med kraven från de flesta originaltillverkarna.

| ART.NR | BESKRIVNING | 51120 BR 6.3 MASTER- SYSTEM BLÅTT | 51121 BR 6.3 MASTER- SYSTEM GRÅTT |
|----------|--|---|---|
| 33907 | B84 riktbank, BR 6.3, blått | 1 | |
| 33907-31 | B84 riktbank, BR 6.3, grått | | 1 |
| 35879 | T611 kraftenhet 400 V inkl. T655 | 1 | 1 |
| 33990 | Rampsats, bred, för BR 6.3 | 1 | 1 |
| 34014 | B633 domkraftssats, blå | 1 | |
| 34014-11 | B633 domkraftssats, grå | | 1 |
| 30346 | D16 dragriktare, gul | 1 | |
| 30346-04 | D16 dragriktare, grå | | 1 |
| 50572 | D166 cylinder och pump till D16 | 1 | 1 |
| 31040 | T250 kabelskydd | 3 | 3 |
| 30948 | B61 bänkdelen, blå | 1 | |
| 30948-11 | B61 bänkdelen, grå | | 1 |
| 30606 | B147 monteringsplatta | 4 | 4 |
| 30668 | B213 distans, 50 mm | 4 | 4 |
| 30638 | B248 monteringsplatta | 4 | 4 |
| 33019 | B285 platta | 4 | 4 |
| 35889 | T35 kättingsats, 10 ton | 1 | 1 |
| 30412 | D90 nedåtdrag | 1 | 1 |
| 30970 | T61 vinsch | 1 | 1 |
| 35413 | EVO™ 1 fixtursystem, blått | 1 | |
| 35413-11 | EVO™ 1 fixtursystem, grått | | 1 |
| 35419 | EVO™ 2 utökat fixtursystem, blått | 1 | |
| 35419-11 | EVO™ 2 utökat fixtursystem, grått | | 1 |
| 35719 | EVO™ 3 universellt fixtursystem, blått | 1 | |
| 35719-11 | EVO™ 3 universellt fixtursystem, grått | | 1 |
| 50909 | WSS väggmodul i 4 sektioner | 1 | 1 |
| 36185-01 | WSA340 monteringshållare för bank | 1 | 1 |
| 30508 | WSH90 verktygshållarsats för WSW90 | 1 | 1 |
| 44194 | WSH504 verktygshållarsats | 1 | 1 |
| 49828 | Magnetmatta EVO™ 1-1 | 1 | 1 |
| 49829 | Magnetmatta EVO™ 1-2 | 1 | 1 |
| 35779 | Verktygshållarsats EVO™ 1 | 1 | 1 |
| 49832 | Magnetmatta EVO™ 2-1 | 1 | 1 |
| 49833 | Magnetmatta EVO™ 2-2 | 1 | 1 |
| 35780 | Verktygshållarsats EVO™ 2 | 1 | 1 |
| 49836 | Magnetmatta EVO™ 3-1 | 1 | 1 |
| 49837 | Magnetmatta EVO™ 3-2 | 1 | 1 |
| 35781 | Verktygshållarsats EVO™ 3-1 | 1 | 1 |
| 35782 | Verktygshållarsats EVO™ 3-2 | 1 | 1 |
| 46733 | MC23 mätsystem Car-O-Tronic® Vision2™ X3 | 1 | 1 |
| 39527 | Car-O-Data®, 1 års abonnemang | | |
| 39636 | M79 mätstege, 6,1 m | 1 | 1 |

MARK6™ PLUS

Mark6™ Plus är ett mobilt riktbanksystem med bekväma uppkörningsramper. Bilen rullas eller körs enkelt upp på lyftplattformen. Fordonet kan snabbt höjas till den bekvämaste höjden för varje enskild reparation. Dessa ergonomiska egenskaper effektiviserar arbetet och ger teknikerna en produktiv arbetsmiljö. Dragriktaren på 10 ton har 2 800 kg lyftkapacitet och kan användas med flera dragvinklar 360° runt fordonet.



- **10-TONS DRAGRIKTARE** – med flera dragvinklar och 360° åtkomst (dragkraften kan fördubblas med en andra dragriktare).
- **FIXTURSYSTEM FÖR PICKUPER** – tillbehör för stark och säker fasthållning utan glidrisk.
- **ERGONOMISKA UPPKÖRNINGSRAMPER** omvandlas enkelt till hjulpallar.
- **EFFEKTIVT FIXTURSYSTEM** – med universalsystemet **EVO™** krävs inga fordonsspecifika fixturer.
- **EXAKT REALTIDSMÄTNING** – vid användning tillsammans med **CAR-O-TRONIC® VISION2™ X3** och databasen **CAR-O-DATA®** för fordonsmätdata.

MARK6™ PLUS™

LEVERANSOMFATTNING

| ART.NR | BESKRIVNING | ANTAL |
|--------------|---|-------|
| 51117 | MARK6™ PLUS™ inkl.: | |
| 50558 | Mark6™ Plus riktbank med lyft | 1 |
| 35879 | T611 kraftenhet 400 V 3-fas 50 Hz, inkl. T655 hydraulolja | 1 |
| 34429 | T550 rampsats | 1 |
| 30176 | B60 bänkdelen | 1 |
| 30346 | D16 dragriktare | 1 |
| 50572 | D166 cylinder och pump för D16 | 1 |
| 31040 | T250 kabelskydd | 2 |
| 30412 | D90 nedåtdrag | 1 |
| 35889 | T35 kättingsats, 10 ton | 1 |

EXTRA TILLBEHÖR

| | ART.NR | BESKRIVNING |
|---|--------|--------------------------------|
|  | 35829 | EVO MK-adaptör för Mark6™ Plus |

EVO™ 1-2-3

UPPFYLLER VARJE UNIKT REPARATIONSBEHOV

EVO™ är ett universellt fixtursystem. Alla EVO™-system (1, 2 och 3) består av ett optimalt antal komponenter som kan användas för sig eller i kombination med varandra för säker fixturering vid alla situationer som kan tänkas uppstå på din verkstad. EVO™ passar alla modellår, vilket innebär att kostnader för traditionella fixturer elimineras. Systemet är moduluppbyggt och uppgraderingsbart och helt integrerat med data och programvara från Car-O-Liner®.

EVO™ 1 FIXTURSYSTEM



EVO™ 2 UTÖKAT FIXTURSYSTEM

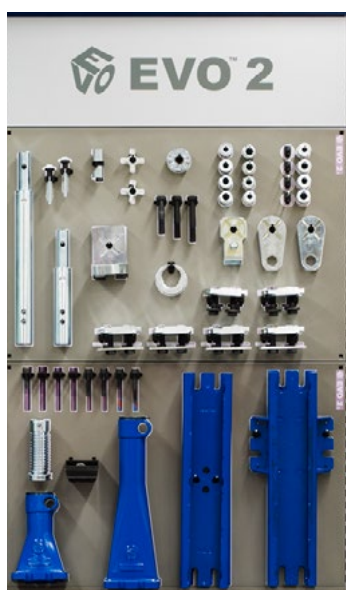

EVO™ 3 UNIVERSELLT FIXTURSYSTEM



EVO™ 1

LEVERANSOMFATTNING

| ART.NR | BESKRIVNING | ANTAL |
|--------------|---|-------|
| 35413 | EVO 1 FIXTURSYSTEM, BLÅTT inkl.: | |
| 35188 | E100 spårplatta | 1 |
| 30862 | B626 kamlås | 6 |
| 35191 | E140 nedåtdrag/kättinghållare | 1 |
| 35395 | E130 kättinghållare | 1 |
| 34783 | E110 torn 110 | 1 |
| 35063 | E170 torn 170 | 1 |
| 35065 | E290 torn 290 | 1 |
| 35074 | E105 haknyckel | 1 |
| 34784 | E150-15 justerbar hållare (kort) | 1 |
| 34785 | E150-24 justerbar hållare (lång) | 1 |
| 35418 | E120 låskil | 2 |
| 35068 | E164 mutter | 2 |

| ART.NR | BESKRIVNING | ANTAL |
|--------|---------------------------|-------|
| 35194 | E165 sats med kuggskivor | 2 |
| 35079 | E166 "Plus"-platta | 1 |
| 35192 | E115 universalkrampa | 1 |
| 35143 | E190 adapter för bussning | 1 |
| 35444 | E191-10 bussning 10 | 1 |
| 35445 | E191-12 bussning 12 | 1 |
| 35446 | E191-14 bussning 14 | 1 |
| 35447 | E191-16 bussning 16 | 1 |
| 35088 | E125 vinkelhållare, 90° | 1 |
| 35390 | E175 vantskruv | 1 |
| 35183 | E177 fäste för vantskruv | 1 |
| 35550 | EVO 1 skruvsats, standard | 1 |
| 35551 | EVO 1 skruvsats, special | 1 |
| 35182 | Hållare | 1 |

EVO™ 2
LEVERANSOMFATTNING

| ART.NR | BESKRIVNING | ANTAL |
|--------------|--|-------|
| 35419 | EVO 2 UTÖKAT FIXTURSISTEM, BLÅTT inkl.: | |
| 35188 | E100 spårplatta | 1 |
| 35187 | E101 förlängning för spårplatta | 1 |
| 30862 | B626 kamlås | 4 |
| 35064 | E230 torn 230 | 1 |
| 35066 | E440 torn 440 | 1 |
| 35416 | E102 kamlås komplett med bricka | 2 |
| 35068 | E164 mutter | 1 |
| 35194 | E165 sats med kuggskivor | 1 |
| 35079 | E166 "Plus"-platta | 2 |
| 35196 | E135 vinkelhållare, justerbar | 1 |
| 35392 | E180 bakaxelfäste | 1 |
| 35102 | E181-12 bussning 12 | 1 |
| 35112 | E181-14 bussning 14 | 1 |
| 35120 | E181-16 bussning 16 | 1 |
| 35121 | E181-18 bussning 18 | 1 |
| 35122 | E182-12 gängad bussning, lång 12 | 2 |
| 35123 | E182-14 gängad bussning, lång 14 | 2 |
| 35124 | E182-16 gängad bussning, lång 16 | 2 |
| 35125 | E182-18 gängad bussning, lång 18 | 2 |
| 35195 | E185 dubbel bussningshållare | 1 |
| 35127 | E186-12 bakaxelbussning 12 | 1 |
| 35129 | E186-14 bakaxelbussning 14 | 1 |
| 35130 | E186-16 bakaxelbussning 16 | 1 |
| 35131 | E186-18 bakaxelbussning 18 | 1 |
| 35385 | E176-20 förlängning för vantskruv 200 | 1 |
| 35386 | E176-40 förlängning för vantskruv 400 | 1 |
| 35552 | EVO™ 2 skruvsats, standard | 1 |
| 35553 | EVO™ 2 skruvsats, special | 1 |
| 35418 | E120 låskil | 1 |
| 35126 | Skålhållare | 1 |
| 34784 | E150-15 justerbar hållare (kort) | 1 |

EVO™ 3
LEVERANSOMFATTNING

| ART.NR | BESKRIVNING | ANTAL |
|--------------|---|-------|
| 35719 | EVO 3 UNIVERSELLETT FIXTURSISTEM, BLÅTT inkl.: | |
| 35066 | E440 torn 440 | 1 |
| 30862 | B626 kamlås | 4 |
| 34784 | E150-15 justerbar hållare (kort) | 1 |
| 34785 | E150-24 justerbar hållare (lång) | 1 |
| 35068 | E164 mutter | 2 |
| 35448 | E191-18 bussning 18 | 1 |
| 35449 | E191-21 bussning 21 | 1 |
| 35450 | E191-22 bussning 22 | 1 |
| 35451 | E191-26 bussning 26 | 1 |
| 35397 | E300-50 EVO™ 3 hållare, komplett | 3 |
| 35602 | E300 EVO™ hållare, utan skaff (se E300-50) | 1 |
| 35421 | E300-30 EVO™ 3 hållare, kort (se E300-50) | 1 |
| 35423 | E320 låskil med handtag | 3 |
| 35406 | E330 fästvinkelhållare 90° | 1 |
| 35467 | E310 vinkelhållare 90° | 1 |
| 35468 | E340 fästvinkelhållare | 1 |
| 35401 | E350 minikrampa | 1 |
| 35412 | E360 universalknut | 1 |
| 35508 | E370-8 gängad bussning 8 | 1 |
| 35221 | E370-10 gängad bussning 10 | 1 |
| 35222 | E370-12 gängad bussning 12 | 1 |
| 35223 | E370-14 gängad bussning 14 | 1 |
| 35224 | E370-16 gängad bussning 16 | 1 |
| 35509 | E380-08 gängad konbussning 8 | 2 |
| 35215 | E380-10 gängad konbussning 10 | 2 |
| 35216 | E380-12 gängad konbussning 12 | 2 |
| 35217 | E380-14 gängad konbussning 14 | 2 |
| 35218 | E380-16 gängad konbussning 16 | 2 |
| 35220 | E380-00 gängad konbussning | 1 |

KRAMPOR OCH TILLBEHÖR

OEM-FIXTURSISTEM

| ART.NR | BESKRIVNING | ANTAL |
|--------------|--|-------|
| 51173 | VOLKSWAGEN AUDI 2021–2022 PERSONBILAR, SUV | |
| 48140 | B263 Monteringspinne, komplett | 4 |
| 34507 | B274 Bakre platta | 2 |
| 42275 | B279 shims Ø 60 | 4 |
| 49523 | B296 pinnats Audi e-tron | 4 |
| 51174 | BMW 2012–2022 PERSONBILAR, MPV | |
| 47056 | B248-A10 excenter | 4 |
| 34504 | B276 dubb | 4 |
| 47534 | B287 sprint | 4 |
| 51175 | MERCEDES-BENZ 2012-2022 PERSONBILAR, SUV EXKL. G-, X-, V- KLASS, PICKUPER, SKÅPBILAR, CABRIOLET | |
| 30633 | B248-A2 fästplatta A2 | 4 |
| 39661 | B248-85 fäste | 4 |
| 49859 | B248-A9 fäste | 4 |
| 51176 | PORSCHE 2012-2022 PERSONBILAR, SUV | |
| 48140 | B263 Monteringspinne, komplett | 4 |
| 42275 | B279 shims Ø 60 | 4 |
| 51177 | JAGUAR-LAND ROVER 2012-2022 PERSONBILAR, SUV INKL. ALUMINIUM | |
| 30717 | B250-E2 klämma | 8 |
| 30706 | B250-G1 övre bakre del | 2 |
| 30695 | B250-H1 distansblock | 4 |
| 30714 | B250-H4 distansblock | 4 |
| 44873 | B107 krampa, aluminium | 4 |
| 33938 | B269 chassiklämma Jaguar XJ | 4 |
| 51178 | FORD 2012–2022 PERSONBILAR, MPV | |
| 34507 | B274 Bakre platta | 2 |
| 34868 | B277 krampa | 2 |







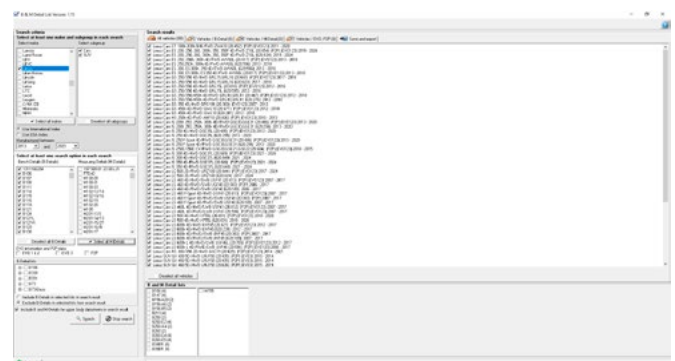

OBS! Dessa OEM-fixtursatser innehåller inte alla tillgängliga krampor och kan vara begränsade till modell och modellår. Kontakta din återförsäljare för mer information.

| ART.NR | BESKRIVNING | ANTAL |
|--|---|-------|
| 51179 | TESLA 2012–2022 PERSONBILAR | |
| 45883 | Fixtursats (inkl. 4 x B248-A7) | 1 |
| 50564 | Fixtursats (inkl. 4 x B248-A11) | 1 |
| 51180 | FERRARI 1960–2022 PERSONBILAR | |
| 48140 | B263 Monteringspinne | 4 |
| 51181 | RENAULT 2012-2022 PERSONBILAR, SUV | |
| 33664 | B267 chassikrampa Renault | 2 |
| 33663 | B268 chassikrampa Renault | 2 |
| 34578 | B271L krampa, komplett | 1 |
| 34583 | B271R krampa, komplett | 1 |
| 51183 | HYUNDAI KIA 2012-2022 PERSONBILAR, MPV | |
| 32856 | B264 monteringsplatta | 2 |
| 34507 | B274 Bakre platta | 2 |
| 34868 | B277 platta | 2 |
| 51184 | OPEL 2012-2022 PERSONBILAR, SUV | |
| 34507 | B274 Bakre platta | 2 |
| FIXTUR- OCH MÅTSATS FÖR ALUMINIUM 2012-2022 | | |
| 41629 | VAS 6600 | 1 |

För andra originaltillverkare, modellår, fordonstyper och modeller, använd programvaran B&M Details.



DRAGKRAMPOR OCH TILLBEHÖR

| | ART.NR | BESKRIVNING | |
|---|--------|---|---|
|  | 44214 | T48 stödbock komplett med T50 multipad 360 x 115 x 50 mm | 2 |
|  | 32220 | T825 dragklo | 1 |
|  | 32221 | T826 glidhammare, används med T825 | 1 |
|  | 32213 | T815 dragkrampa, 10 ton | 1 |
|  | 32215 | T818 dragkrampa, 5 ton för vinklad dragning | 1 |
|  | 32216 | T819 dragkrampa, 6 ton | 1 |
|  | 32218 | T821 Arco krampa | 1 |
|  | 32219 | T824 glidkrampa | 1 |

DRAGKRAMPSATS



LEVERANSOMFATTNING

| ART.NR | BESKRIVNING | ANTAL |
|--------------|--|-------|
| 51244 | 1 X DRAGKRAMPSATS inkl.: | |
| 51245 | Dubbelklo för kättingförkortning | 1 |
| 32209 | T810 dragplatta med flera hål | 1 |
| 32210 | T812 skruvbar krampa i höghållfast stål | 1 |
| 32211 | T13 autoblock 60 mm – självlåsande dragkrampor | 1 |
| 32212 | T14 autoblock 100 mm – självlåsande dragkrampor | 1 |
| 34638 | T10 dragkroksats | 1 |
| 30541 | T11 tillbehör till T10 | 1 |
| 11548 | Dragkrampa höger vinkel | 1 |
| 32213 | T815 dragkrampa, 10 ton | 1 |
| 32214 | T816 dragkrampa med svivel | 1 |
| 30598 | T73 krampa/tröskelkrok – höghållfast stål, liten | 1 |
| 32225 | T840 dragring – rem i polyester | 3 |

KRAMPOR OCH TILLBEHÖR

B73 GRUNDLÄGGANDE FIXTURSISTEM FÖR PICKUP

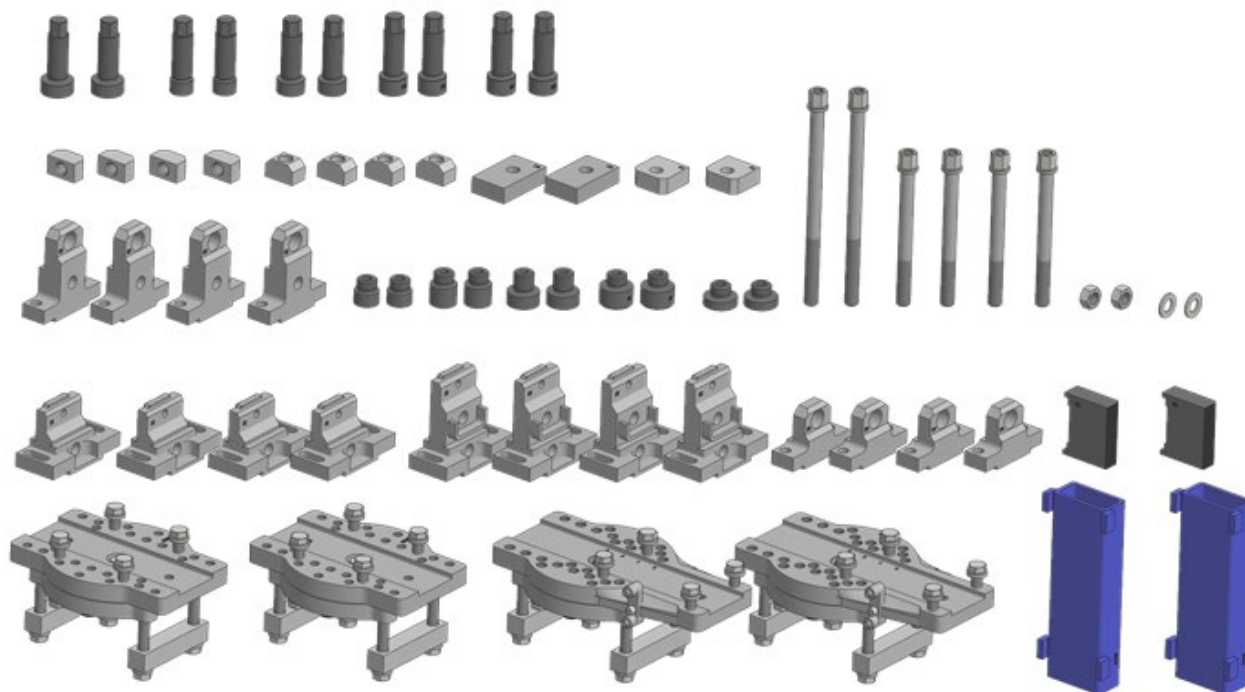

LEVERANSOMFATTNING

| ART.NR | BESKRIVNING | ANTAL |
|--------------|---|-------|
| 35890 | B73 GRUNDLÄGGANDE FIXTURSISTEM FÖR PICKUP inkl.: | |
| 30649 | B156-B3 gängad bussning | 2 |
| 30651 | B156-A2 adapter, snabb del | 2 |
| 30656 | B156-B5 gängad bussning | 2 |
| 30657 | B156-A5 adapter | 2 |
| 30658 | B156-A6 adapter | 2 |
| 30660 | B156-B6 gängad bussning | 2 |
| 30662 | B156-A10 gängad bussning | 2 |
| 30664 | B156-B10 gängad bussning | 2 |
| 30665 | B156-B11 gängad bussning | 2 |
| 30695 | B250-H1 distansblock | 2 |
| 30696 | SP01 stångmutter | 4 |
| 30701 | SP02 distans | 4 |
| 30714 | B250-H4 distansblock | 2 |

| ART.NR | BESKRIVNING | ANTAL |
|--------|----------------------------|-------|
| 31509 | Bricka BRB 21 x 37 x 3 FZB | 2 |
| 31540 | Mutter MM 20 klass-8 FZB | 2 |
| 32258 | B156-A14 adapter | 2 |
| 30668 | B213 distans, 50 mm | 2 |
| 30715 | B260-E4 klämma | 4 |
| 30716 | B260-E5 klämma | 4 |
| 30717 | B250-E2 klämma | 4 |
| 30718 | B250-E1 klämma | 4 |
| 30706 | B250-G1 övre bakre del | 2 |
| 30719 | Skruv M20 x 220 | 4 |
| 30720 | Skruv M20 x 320 | 4 |
| 30722 | B250 ramklämma | 2 |
| 30724 | B260 klämma | 2 |

B731 FIXTURSATS FÖR PICKUP

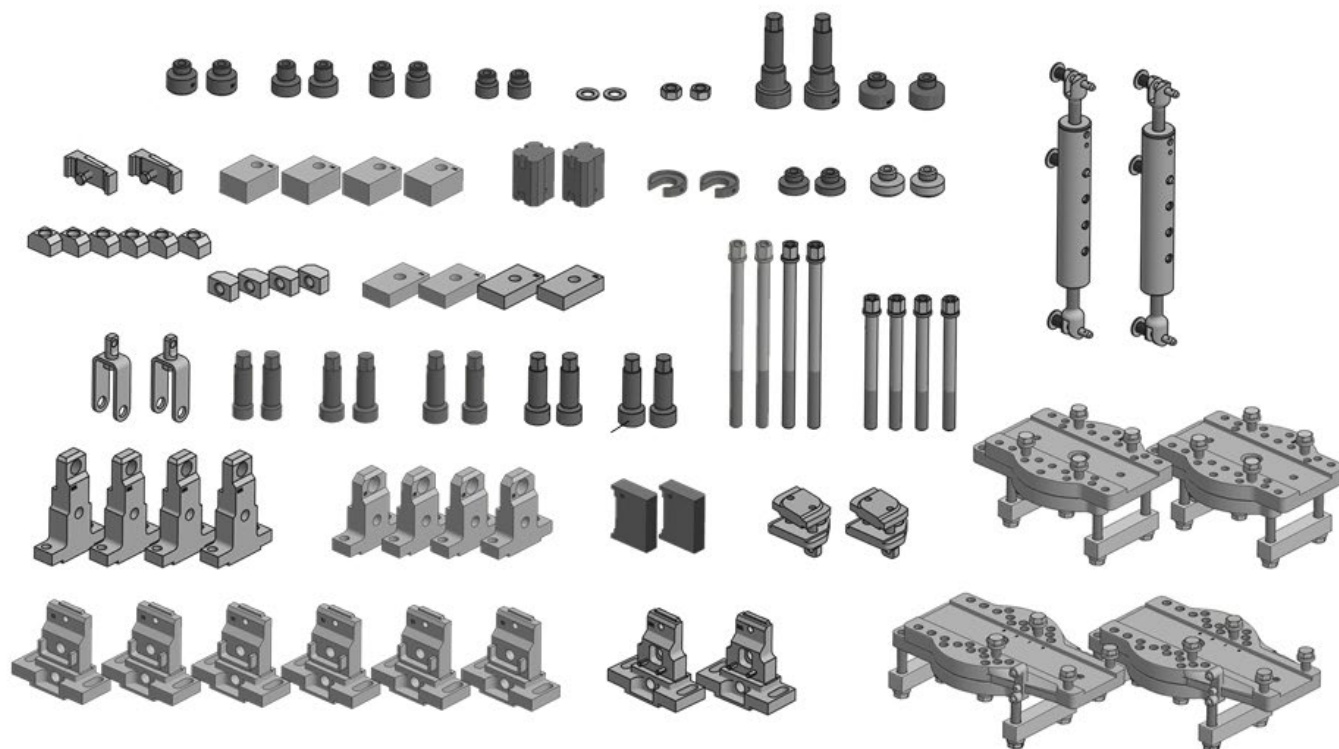

LEVERANSOMFATTNING

| ART.NR | BESKRIVNING | ANTAL |
|--------------|--|-------|
| 49944 | B731 FIXTURSATS FÖR PICKUP inkl.: | |
| 30651 | B156-A2 adapter, snabb del | 2 |
| 30652 | B156-A3 adapter, snabb del | 2 |
| 30653 | B156-C1 bricka | 2 |
| 30656 | B156-B5 gängad bussning | 2 |
| 30658 | B156-A6 adapter | 2 |
| 30660 | B156-B6 gängad bussning | 2 |
| 30662 | B156-A10 gängad bussning | 2 |
| 30665 | B156-B11 gängad bussning | 2 |
| 30696 | SP01 stångmutter | 4 |
| 30701 | SP02 distans | 6 |
| 30706 | B250-G1 övre bakre del | 2 |
| 30707 | B250-G2 block | 2 |
| 30714 | B250-H4 distansblock | 4 |
| 31509 | Bricka BRB 21 x 37 x 3 FZB | 2 |
| 31540 | Mutter MM 20 klass-8 FZB | 2 |
| 32258 | B156-A14 adapter | 2 |
| 33642 | B250-H6 distansblock | 4 |

| ART.NR | BESKRIVNING | ANTAL |
|--------|--------------------------|-------|
| 49038 | B156-A18 A-adapter | 2 |
| 49039 | B156-B17 B-adapter | 2 |
| 50058 | B156-A20 adapter | 2 |
| 30716 | B260-E5 klämma | 4 |
| 30717 | B250-E2 klämma | 6 |
| 36440 | B250-G3 kil | 2 |
| 36444 | B156-B14 gängad bussning | 2 |
| 36445 | B156-B15 gängad bussning | 2 |
| 36448 | E141 klämstöd | 2 |
| 49961 | B250-E21 klämma | 2 |
| 49962 | B260-E91 klämma | 4 |
| 30719 | Skruv M20 x 220 | 4 |
| 30720 | Skruv M20 x 320 | 4 |
| 30772 | B250 ramklämma | 2 |
| 30724 | B260 klämma | 2 |
| 35390 | E175 vantskruv | 2 |
| 35395 | E130 kättinghållare | 2 |

MÄTSYSTEM

KRAFTFULLA OCH EXAKTA SYSTEM FÖR PERFEKTA REPARATIONSRESULTAT

Car-O-Liner® är världsledande på mätsystem för diagnostik och skadereparation. Vi erbjuder elektroniska mätsystem för snabbare reparationsprocesser, högre reparationskvalitet och bättre lönsamhet för verkstäderna. Använd våra mätinstrument och programvaran Vision2™ tillsammans med Car-O-Data®, världens största databas för fordonsmätdata, så har du tillgång till de mest kraftfulla mätsystem som finns på marknaden.

POINTX® II DIAGNOSTISKT MÄTINSTRUMENT

Mätinstrumentet PointX® II möjliggör snabb och noggrann diagnostisk mätning så att du kan påbörja och slutföra reparationer på kortare tid än någonsin. Den lätta, användarvänliga och effektiva armen i kombination med Car-O-Data®, världens mest omfattande fordonsdatabas, och vår programvara Vision2™ PointX® ger dig ett prisvärt mätsystem med vars stöd du snabbt hittar rätt mätpunkter.



- **FOTOBASERAT SYSTEM** – hjälper dig att snabbt hitta rätt mätpunkter och guidar dig genom hela processen.
- **ENKELT ATT LÄRA SIG OCH LÄTT ATT ANVÄNDA** – med processororienterad programvara och magnetadapter.
- **BLUETOOTH-KOMMUNIKATION** – gör det ännu enklare att arbeta med programvaran Vision2™ PointX®.
- **PUNKT TILL PUNKT-MÄTNING AV HÖGA MÄTPUNKTER** – alla delar av fordonet kan mätas.

LEVERANSOMFATTNING

| ART.NR | BESKRIVNING | ANTAL |
|--------|--|-------|
| 48432 | POINTX® II MÄTINSTRUMENT – KOMPLETT MED FÖRLÄNGNING OCH ADAPTERSATS inkl.: | |
| 45518 | Låsbar väska | 1 |
| 45029 | M105 magnetfäste | 1 |
| 49651 | Vision2™ PointX® med 1 års abonnemang på Car-O-Data | 1 |

POINTX® II + FÖRVARINGSSKÅP

FLEXIBELT – VÄLORGANISERAT – ERGONOMISKT

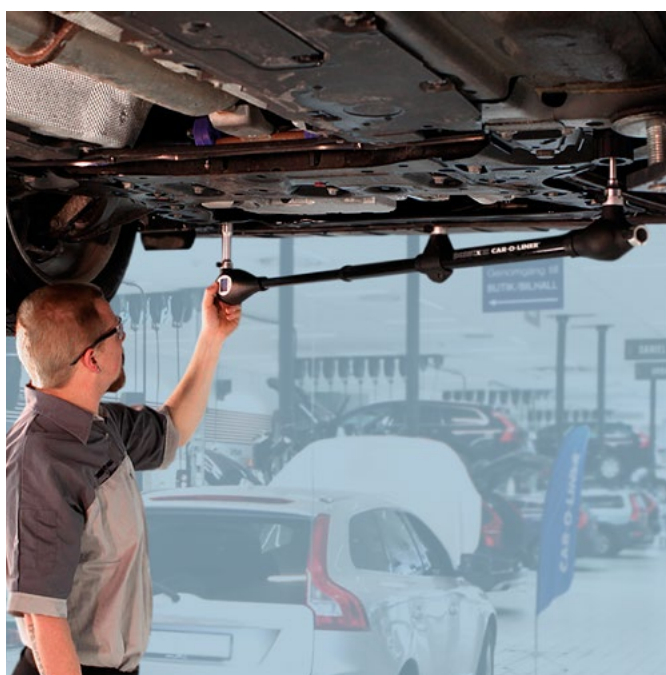

Extra hyllplan ingår.

- **FÖRVARING PÅ SIDAN** – för PointX® II, förlängning och 600 mm rör.
- **SKÄRMFÄSTE** – håller datorskärmen på bekväm höjd.
- **FÖRSTA LÅDAN** – plats för tangentbord, mus och liten bärbar dator.
- **ANDRA LÅDAN** – förvaring av extra tillbehör.
- **TREDJE LÅDAN** – håller ordning på mätörer, adaptersats och magnethållare.
- **SKÅP** – plats för dator, strömkälla m.m. (Extra hyllplan ingår.)

LEVERANSOMFATTNING

| ART.NR | BESKRIVNING | ANTAL |
|--------------|---|-------|
| 50980 | POINTX® II MÄTINSTRUMENT + SKÅP – KOMPLETT MED POINTX FÖRLÄNGNINGS- OCH ADAPTERSATS inkl.: | |
| 50626 | PointX® II förvaringsskåp | |
| 45029 | M105 magnetfäste | 1 |
| 48435 | PointX® II extra adaptersats | 1 |
| 49651 | Vision2™ PointX® med 1 års abonnemang på Car-O-Data | 1 |

MÄTSYSTEM

CAR-O-TRONIC® VISION2™ MÄTSYSTEM

Car-O-Tronic® Vision2™ är det mest kraftfulla elektroniska mätsystemet för skadereparationer på marknaden. Mätslåden med sensorer och en inbyggd, mångsidig fjärrkontroll¹ sänder realtidsdata tre gånger i sekunden till programvaran Vision2™. Den trådlösa kommunikationen är kompatibel med nästan alla riktbankar och gör att

teknikern kan styra hela mätprocessen utan att behöva stå vid datorn. Vår omfattande fotobaserade databas Car-O-Data™ för fordonsmätdata i kombination med Car-O-Tronic® Vision2™ gör det enklare att hitta rätt mätpunkter för snabb och exakt diagnos och reparation.

¹Fjärrkontrollens funktioner beror på maskinvarans version.

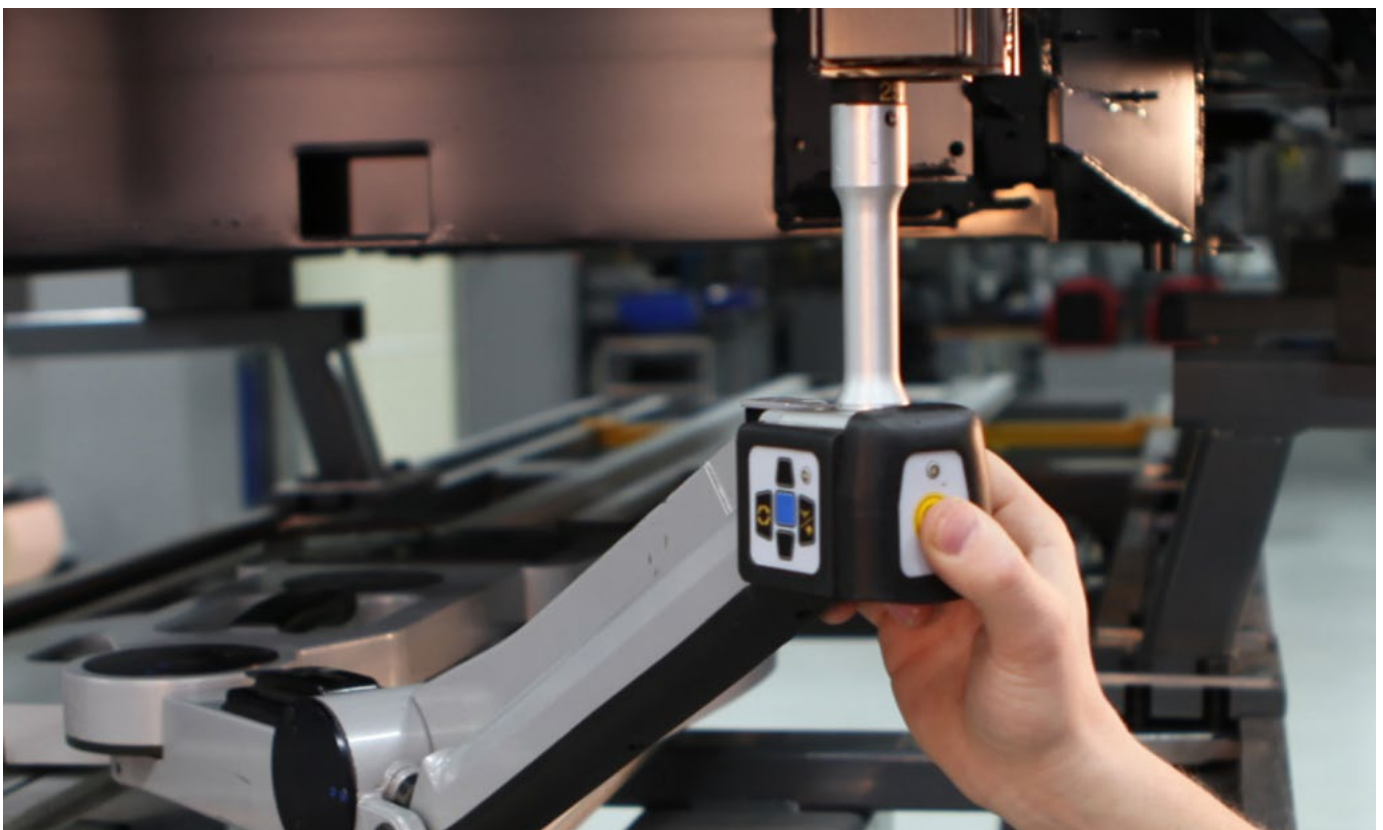

- **KOMPATIBEL** – med nästan alla riktbanksystem.
- **INTEGRERAD FJÄRRKONTROLL** – för bekväm användning av alla funktioner.
- **SENSORER I ALLA LEDER** – sänder realtidsdata tre gånger i sekunden.
- **EXAKTA 3D-MÄTNINGAR** – för alla låga och höga mätpunkter.
- **OMFÅNGSRIK FORDONSDATABAS** – med drygt 18 000 bilar, pickuper och suvar i fordonsinformations-systemet **CAR-O-DATA™**.
- **TRÅDLÖS** – inga mål, sensorer eller lasrar.
- **STÖD FÖR EFFEKTIV FIXTURERING** – med det universella fixtursystemet **EVO™** krävs ingen fordons-specifik utrustning.
- **FOTOBASERAD** – för enkel identifiering av mätpunkter.
- **KONTROLL AV HJULUPPHÄNGNINGEN** – upptäcker böjda upphängningsdelar.
- **GLOBAL AVKODNING AV VIN-NR** – gör det enkelt att hitta rätt fordon i databasen.

CAR-O-TRONIC® VISION2™ X1 – X2 – X3



LEVERANSOMFATTNING

| ART.NR | BESKRIVNING | 46731 (MC21) CAR-O-TRONIC® VISION2™ X1 | 46732 (MC22) CAR-O-TRONIC® VISION2™ X2 | 46733 (MC23) CAR-O-TRONIC® VISION2™ X3 |
|----------------------------|--|--|--|--|
| 34572 | M90 Car-O-Tronic® mätarm (inkl. M705 adapter för höga mätpunkter) | | | 1 |
| 36424 | M78 Car-O-Tronic® mätarm (inkl. M705 adapter för höga mätpunkter) | | 1 | |
| 36487 | M76 Car-O-Tronic® mätarm | 1 | | |
| 49741 | M85 skåp | 1 | 1 | 1 |
| 33493 | M741 batteriladdare | 1 | 1 | 1 |
| 31259 | M62 mätdelar | 1 | 1 | 1 |
| 46688 | SW51 Vision2™ X1 | 1 | | |
| 46691 | SW52 Vision2™ X2 | | 1 | |
| 46695 | SW53 Vision2™ X3 | | | 1 |
| ÖVRIG NÖDVÄNDIG UTRUSTNING | | | | |
| 39527 | Car-O-Data®, 1 års abonnemang | | | |
| 39634 | 1 x M74 mätstege, 4 m (Quick42™, BENCHRACK 4.2) | | | |
| 39635 | 1 x M75 mätstege, 5 m (BenchRack™ 5.0, 5.5) | | | |
| 39636 | 1 x M76 mätstege, 6,1 m (BenchRack™ 6.3) | | | |

MÄTSYSTEM

VISION2™ PROGRAMVARA

TRÅDLÖS KOMMUNIKATION FÖR SNABBARE PROCESS

Car-O-Tronic® kommunicerar trådlöst med Vision2™, en toppmodern mätprogramvara från Car-O-Liner® som guidar dig genom hela reparationsprocessen och hjälper dig med automatisk centrering, mätning och dokumentation. Du kan välja mellan Vision2™ X1, X2 eller X3 allt efter din befintliga utrustning och verkstadens behov.

Vision2™ är en fotobaserad programvara som är lätt att lära sig. Det intuitiva arbetsflödet möjliggör snabba och noggranna mätningar. Då programvaran integreras med Car-O-Data®, världens största databas för fordonsmätdata, hittar du snabbt och enkelt rätt mätpunkter.

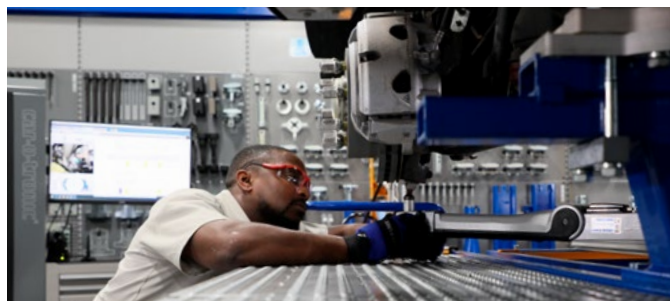

Mätsläden kommunicerar trådlöst med programvaran Vision2™. Sensorerna i mätslädens leder och mät huvud sänder mätdata i realtid tre gånger per sekund.

Mätslädens inbyggda fjärrkontroll gör att teknikern bekvämt kan genomföra hela mätprocessen utan att behöva stå vid datorn.

CAR-O-DATA® VÄRLDENS STÖRSTA FORDONSDATABAS

Få all fordonsinformation du behöver – direkt när du behöver den! I Car-O-Liner® fordonsdatabas hittar du i stort sett alla fordon som trafikerar våra vägar. Databasen innehåller mätvärden för mer än 18 000 fordon.

Car-O-Data® integreras sömlöst med programvaran Vision2™. Mätssystemet Car-O-Liner® levereras med ett årligt abonnemang och kontinuerliga uppdateringar av Car-O-Data® via webben.

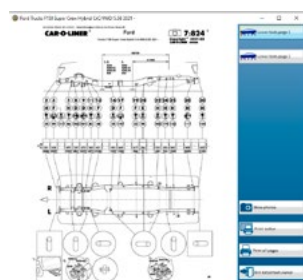

DATABLAD

Detaljerad vy av databladet för snabb bestämning av mätpunkter

ENKEL FLIKSTRUKTUR

Du guidas genom alla steg via flikarna

TILLBEHÖR

Speciella mätadapterar

ARBETSFLÖDE

Det intuitiva arbetsflödet gör att du inte missar något steg

| Make | Model | Bodycode | Type | Year | Data sheet no | Wheelbase |
|------|------------------------|----------|---|------|---------------|-----------|
| Ford | F150 Super Crew Hybrid | P702 | Crew Cab/Four Wheel Drive/Fire and 1/2 foot bed | 2021 | 7.824 | 3693 |

INFORMATION FÖR UPPSÄTTNING

Visar rätt fixturpunkter

EVO-SYSTEMET

Detaljerad uppsättningsguide

FORDONSINFORMATION

Modell, märke, chassikod, hjulbas, år m. m.

FORDONSIDENTIFERING

Tusentals detaljerade bilder

| MASKINVARUEGENSKAPER | CAR-O-TRONIC® M2 + VISION2™ X1 | CAR-O-TRONIC® M22 + VISION2™ X2 | CAR-O-TRONIC® M23 + VISION2™ X3 | FÖRDELAR |
|---|--------------------------------------|---------------------------------------|---------------------------------------|--|
| Batteri/batterier med klickfunktion | X | X | X | Ingen stilleståndstid, klicka in det andra laddade batteriet |
| Spårplatta/mätadaptrar | X | X | X | Exaktare mätningar |
| Trådlös | X | X | X | Inga kablar |
| Smart lysdiod | X | X | X | Assistent för sökning av mätpunkter |
| HMP-tillbehör (höga mätpunkter) | | X | X | Snabb diagnos av höga mätpunkter |
| Integrerad fjärrkontroll | | | X | Mätning från annan plats |
| Helt roterbar | | | X | Kontinuerlig rörelse i 360° |
| PROGRAMVARUEGENSKAPER | | | | |
| Arbetsorder | X | X | X | Skapar databas över reparerade fordon |
| Komplett innehållsförteckning över fordon | X | X | X | Strukturerad sökning av fordon |
| Analys av fordonsskador | X | X | X | Grafik för diagnos av fordonsskador |
| ASP (automatisk sökpunkt) | X | X | X | Minskar risken för val av fel mätpunkter |
| Mätning under dragning | X | X | X | Övervakning av reparation i realtid (3 ggr/s) |
| Absolut och komparativt mätläge | X | X | X | Utökad diagnos av punkter på fordonet |
| Utskrift av dokumentation | X | X | X | Omfångsrika utskrifter av dokumentation på papper |
| Vägledning och bruksanvisning | X | X | X | Assisterar inlärningsprocessen |
| Säkerhetskopiering | X | X | X | Säker lagring av databas över reparationer |
| VisionWeb-support | X | X | X | Felsökning online |
| Mätläge för höga mätpunkter | X | X | X | Möjliggör reparation vid skador på fordonets övre del |
| Informationscenter | X | X | X | Informationsdatabas |
| Reparationsinformation | X | X | X | Fullständig information om alla arbetsordrar |
| Uppdateringar online | X | X | X | Uppdaterad information |
| Automatisk justering av skärmens upplösning | X | X | X | Upplösningen ställs in automatiskt för största användarvänlighet |
| Import/export av arbetsorder | X | X | X | Stöd för flera system |
| handEye | X | X | X | Applikation för mobiltelefoner/surfplattor |
| Fotodatabas för fordon och mätpunkter | X | X | X | Snabb identifiering av fordon och mätpunkter |
| Chassiritningar | X | X | X | Tydlig identifiering av skada |
| Automatisk centrering | X | X | X | Kvalitet, processkontroll |
| Stöd för EVO 1, 2, 3 (fixtursystem) | | | X | Anvisningar steg för steg via multimedia |
| Mätning av kulleleder | | | X | Snabb diagnos av hjulupphängning |
| Kontroll av hjulupphängning | | | X | Färre omarbetningar, tidsbesparande |
| Diagnos av ytskador | | | X | Uppskattning av ytreparation |
| Avkodning av chassinummer | | | X | Snabb fordonsidentifiering |
| Visuell information om uppsättning/fixturering | | | X | Detaljerad information om fixturering och uppsättning |
| Punkt till punkt-data, självbärande karosser och rambyggda fordon | | | X | Snabb diagnos som sparar tid |

SAMMANFOGNING OCH VÄRMNING

CTR®9

HELAUTOMATISK MOTSTÅNDSPUNKTSVETS

Den helautomatiska motståndspunktsvetsen CTR®9 levereras med en ny och revolutionerande lättvikts C-tång med transformator. Med Ergo-Grip och ett handtag som kan vridas 355° möjliggörs perfekta arbetsställningar för alla användare och alla jobb. C-tången är upphängd i en teleskoparm i robust, extruderad aluminium med låg vikt som enkelt justeras både vertikalt och horisontellt. En kompakt kraftenhet med låg tyngdpunkt ger god rörlighet och stabilitet. Maskinen är utrustad med en transformator på 16 000 A och CANBUS-kommunikation som garanterar lika perfekta svetsar varje gång.



| ART.NR | BESKRIVNING |
|--------|---------------------------------|
| 48574 | CTR®9 3x400 V (inkl. tillbehör) |
| 48570 | CTR®9 3x208 V (inkl. tillbehör) |
| 49161 | CTR®9 3x230 V (inkl. tillbehör) |
| 48572 | CTR®9 3x460 V (inkl. tillbehör) |

LEVERANSOMFATTNING

| | ART.NR | BESKRIVNING |
|--|--------|--|
|  | 49317 | C-TÅNG 40mm, vattenkyld |
|  | 49318 | C-TÅNG 80mm, vattenkyld |
|  | 49319 | C-TÅNG 350mm, vattenkyld |
|  | 49320 | C-TÅNG 500mm, vattenkyld |
|  | 44962 | STÖDARM MED INTEGRERAT BALANSBLOCK Teleskopiskt utdragbar horisontellt och vertikalt. Armens höjd är justerbar från 1,90 till 2,40 meter (från marken). Armens längd är justerbar från 1,20 till 1,55 m. |
|  | 48576 | ELEKTRODSATS |
|  | 33944 | HIGHTECH KYLVÄTSKA 3 l koncentrat |

EXTRA TILLBEHÖR

| ART.NR | BESKRIVNING | ART.NR | BESKRIVNING |
|--------|--|--------|--|
| | 50300 HYLL- OCH CLIPSSATS Hyllsats med 3 hyllplan, 2 vridbara och 1 fast, med gummimattor. Clipssatsen innehåller 4 clips, 2 för vertikal och 2 för horisontell fastsättning. | | 50923 GUMMIISOLERINGSSATS 40 FÖR C-ARM: <ul style="list-style-type: none"> • 2 x 8 mm clips, vänster • 2 x 8 mm clips, höger |
| | 50343 DAMMSKYDD Polyester/PU-beläggning | | 50924 C-ARM GUMMIISOLERINGSSATS 80: <ul style="list-style-type: none"> • 1 x utvändigt hölje • 4 x 8 mm clips, vänster • 4 x 8 mm clips, höger |
| | 49803 GRIPÅNG + ADAPTER | | 50925 GUMMIISOLERINGSSATS 350/500/600 FÖR C-ARM: <ul style="list-style-type: none"> • 1 x inre hölje 8 mm/350 • 1 x yttre hölje 8 mm/350 • 4 x 8 mm clips, vänster • 4 x 8 mm clips, höger |
| | 49905 MULTIFUNKTIONS PISTOLSATS: <ul style="list-style-type: none"> • Multifunktions 1 punktsvetspistol • Kabel för arbetsstycke med CTR®9 avtryckarslutning • 2 500 mm jordkabel • Glidhammare • Tillbehörslåda | | 50926 C-ARM GUMMIISOLERINGSSATS 350/500/600: <ul style="list-style-type: none"> • 1 x inre hölje 8 mm/500 • 1 x yttre hölje 10 mm/500 • 2 x 8 mm clips, vänster • 2 x 8 mm clips, höger |
| | 49907 MULTIFUNKTION PISTOL: <ul style="list-style-type: none"> • Multifunktions pistol med glidhammare • Kabel för arbetsstycke med CTR®9 avtryckarslutning • 2 500 mm jordkabel | | 50928 KOMPLETT GUMMIISOLERINGSSATS: 1 av varje sats: 40, 80, 350 och 500 |
| | 49120 ADAPTER TILL MULTIFUNKTIONS PISTOL: Anslutningsadapter för avtryckare för CTR®7/CTR®12000 | | 50929 8 mm CLIPS 20 par, vänster och höger |
| | 36590 WELDLOGGER PROGRAMVARA FÖR DATOR Programvara för dokumentation och loggning av svetsdata. Loggar svetsström, tid, datum, program och resultat. Skapar arbetsorder. Utskrift via USB. | | 50930 10 mm CLIPS 20 par, vänster och höger |
| | | | 47033 Elektroddlock standard, 13 mm, 10 st. |
| | | | 47034 Elektroddlock BMW, 16 mm, 10 st. |
| | | | 47035 Elektroddlock VAS6775A, 16 mm, 10 st. |

För fler tillbehör och reservdelar, se reservdelslistorna för CTR®9, CTR®7 och CTR12000.

SAMMANFOGNING OCH VÄRMNING

CMI™300 MIG/MAG-SVETSAR

EN KOMPAKT, HELT DIGITAL SVETSMASKIN I TRE VERSIONER

CMI™300 har 36 förinställda program. De här programmen uppfyller kraven för svetsning och lödning av höghållfast stål och aluminium som används inom fordonsindustrin. CMI™300 Pulse har dubbelpuls för svetsning och lödning – en funktion som krävs av många originaltillverkare. CMI™300 Pulse finns i tre versioner: SINGLE, DUO och TRIO. DUO-versionen har plats för två 5 kg trådspolar och TRIO-versionen har plats för tre 5 kg trådspolar. Detta möjliggör enkel växling mellan svetsoperationer utan byte av slang, tråd, matningsrullar eller gas.



På bilden visas toppmonterad hållare för slangpaket (tillval)

LEVERANSOMFATTNING

| | ART.NR | BESKRIVNING | SVETSHANDTAG OCH SLANG | TRÅDLEDARE | TRÅDMATARE |
|--|--------|------------------------------|---|---|-------------------------|
|  ML150 ML240 Twist | 49573 | CMI™300 PULSE SINGLE 3x400 V | ML240, TwistR, 3 m, 1,2 aluminiummunstycke | Teflon 1,2–1,6 | U-1.2 |
| | 49574 | CMI™300 PULSE DUO 3x400 V | ML150 Twist, 3 m, 0,8 munstycke ML240 Twist 3 m, 1,2 aluminiummunstycke | Stål 0,8–1,0, blå Teflon 1,2–1,6 | V-0.8 U-1.2 |
| | 49575 | CMI™300 PULSE TRIO 3x400 V | ML150 Twist 3 m, 0,8 Fe-munstycke ML240 Twist, 3 m, 1,2 aluminiummunstycke ML240 Twist, 3 m, 1,0 Cu-munstycke | Stål 0,8–1,0, blå Teflon 1,2–1,6 Teflon 0,8–1,2 | V-0.8 U-1.2 U-1.0 |

EXTRA TILLBEHÖR

| | ART.NR | BESKRIVNING |
|--|--------|--|
|  | 49503 | HÅLLARE FÖR SLANGPAKET För modellerna Duo och Trio |

Tråd och fler tillbehör finns i katalogen för sammanfogning och värmning.

CMI™273 MIG/MAG-SVETSAR

AUTOPULSTEKNIK FÖR AVANCERAD PULSSVETSNING

Svetsmaskinerna CMI™273 har autopulsteknik för avancerad pulssvetsning av aluminium och är lämpliga för alla material och svetstillämpningar, även för svetsning i höghållfast stål. Det avancerade matningssystemet med fyra matarhjul ger jämn och pålitlig trådmatning även med mjukare trådar som t.ex. aluminium eller vid MIG-lödning. Modellerna CMI™ Twin har två slangpaket som gör det enkelt att växla mellan svetsnings- och lödningsoperationer utan byte av slang, tråd, matningsrullar eller gas.



LEVERANSOMFATTNING

| | ART.NR | BESKRIVNING | SVETSHANDTAG OCH SLANG | TRÅDLEDARE | TRÅDMATARE |
|---|--------|----------------------------|---|-------------------------------------|----------------|
|  ML150 | 46446 | CMI™273 3x400 V | ML240 Twist R 4 m 0,8 munstycke | Stål 0,8–1,0, blå | V-0.8 |
| | 46442 | CMI™273 TWIN 3x400 V | ML240 Twist R 4 m 0,8 munstycke ML240 Twist R 3 m 1,0 aluminiummunstycke | Stål 0,8–1,0, blå Teflon 1,2–1,6 | V-0.8 U-1.0 |
|  ML240 Twist | 46448 | CMI™273 PULSE 3x400 V | ML240 Twist R 4 m 1,0 aluminiummunstycke | Teflon 1,2–1,6 | U-1.2 |
| | 46450 | CMI™273 PULSE TWIN 3x400 V | ML150 Twist R 4 m 0,8 munstycke ML240 Twist R 4 m 1,0 aluminiummunstycke | Stål 0,8–1,0, blå Teflon 0,8–1,0 | V-0.8 U-1.0 |

Tråd och fler tillbehör finns i katalogen för sammanfogning och värmning.

SAMMANFOGNING OCH VÄRMNING

CDR™1 ARBETSSTATION FÖR KOSMETISKA REPARATIONER

CDR™1 är en prisvärd riktstation som ger teknikerna möjlighet att snabbt och effektivt utföra professionella reparationer av små till medelstora krockskador. Dessa snabba, kosmetiska skadereparationer ger goda marginaler, kortare cykeltider och mindre behov av investeringar i tung och dyr utrustning.



CDR™1 ADVANCED NR 50709

| | |
|--|--|
|  | Verktygstavla inkl. CR235 kombispotter, handdragare stål, handdragare aluminium, dragstänger för kolfiber, 50, 100 och 160 cm, 4 sexfingrade käftar, 1 snabb dragare, 3 skruvdragare, 3 stödstativ |
|  | Förbrukningsartiklar och tillbehör för stål |
|  | Förbrukningsartiklar och tillbehör för aluminium |
|  | Förbrukningsartiklar och tillbehör för lim Art.nr 50523 |

CDR™1 MASTER NR 50710

| | |
|--|--|
|  | Verktygstavla inkl. CR235 kombispotter, handdragare stål, handdragare aluminium, dragstänger för kolfiber, 50, 100 och 160 cm, 4 sexfingrade käftar, 1 snabb dragare, 3 skruvdragare, 3 stödstativ |
|  | Förbrukningsartiklar och tillbehör för stål |
|  | Förbrukningsartiklar och tillbehör för aluminium |
|  | Förbrukningsartiklar och tillbehör för lim Art.nr 50523 |
|  | Fixtursats och tryck-/dragsats Art.nr 50524 Obs! Hålltagningssatsen är tillval. |

CDR™1 BASIC NR 50522

| | |
|---|--|
|  | Verktygstavla inkl. CR235 kombispotter, handdragare stål, handdragare aluminium, dragstänger för kolfiber, 50, 100 och 160 cm, 4 sexfingrade käftar, 1 snabb dragare, 3 skruvdragare, 3 stödstativ |
|  | Förbrukningsartiklar och tillbehör för stål |
|  | Förbrukningsartiklar och tillbehör för aluminium |

För fullständig information om alla system, se katalogen för sammanfogning och värmning.

H4PRO

MOBIL INDUKTIONSVÄRMARE

Den mobila induktionsvärmaren H4PRO kan användas var som helst där den behövs. Gränssnittet för värmereglering garanterar säker uppvärmning. Använd det anslutningsbara gränssnittet för att installera H4PRO i HCD-kylvagnen (tillval). Kylvagnen är en perfekt lösning för regioner med varmare klimat och för större arbeten som kräver mer värme och tid.



H4PRO

KYLVAGN

TRANSPORTVAGN

CH™37 OCH CH™100

VÄRMNING UTAN LÅGA

CH™37 har ett unikt regler- och styrsystem med fem effektnivåer som gör överhettning i princip omöjlig. Den kraftfulla induktionsvärmaren CH™100 kan användas på samma sätt som en gasbrännare, men med minimal risk för skador på närliggande komponenter.



CH™37

CH™100

LEVERANSOMFATTNING

| ART.NR | BESKRIVNING |
|------------------------|--|
| 51277 | H4PRO INDUKTIONSVÄRMARE, 3,7 KW, 1x230 V |
| EXTRA TILLBEHÖR | |
| 51278 | HDC KYLVAGN, INKL. 20 L VATTENTANK |
| 51279 | TRANSPORTVAGN H4PRO |

LEVERANSOMFATTNING

| ART.NR | BESKRIVNING |
|--------|--|
| 36563 | CH™37 INDUKTIONSVÄRMARE, 3,7 KW, 1x208–240 V, 50–60 HZ |
| 45330 | CH™100 INDUKTIONSVÄRMARE, 10 KW, 3x400 V, 50–60 HZ |
| 45331 | CH™100 INDUKTIONSVÄRMARE, 10 KW, 3x200 V, 50–60 HZ |

RESERVDLAR

| ART.NR | BESKRIVNING |
|--------|--|
| 39595 | Vinklat induktorhuvud (standard) |
| 39591 | Rakt induktorhuvud |
| 39498 | Fältförstärkare, vinklat induktorhuvud |

| ART.NR | BESKRIVNING |
|--------|---|
| 39947 | Fältförstärkare, rakt induktorhuvud |
| 33944 | Hightech kylvätska 3 l koncentrat (CH37/CH100) |
| 51376 | Kylvätska LRA5, 5 l (H4PRO) |

NITNING

PNP90 XT² | PNP90

UNIVERSELLT OEM-GODKÄNT NITNINGSSYSTEM

Premiumlösningen PNP90 XT² är ett justerbart, pneumatiskt/hydrauliskt system på 10 ton för nitning och utpressning av stansnitar. Standardmodellen PNP90 har en tryckkraft på 6 ton. Blindnitar kan monteras med samma system. Utrustningens universella, OEM-godkända nitteknik möjliggör användning av olika tillsatser för en rad arbeten enligt originaltillverkarnas riktlinjer.



PNP90 XT²



PNP90



Närmare information om satsens innehåll finns i reservdelslistan för PNP90 XT² och PNP90.

LEVERANSOMFATTNING





| ART.NR | BESKRIVNING |
|--------|---|
| 48109 | PNP90 XT² + BLINDNITPISTOL Inkl. PNP90 XT2 (48107) plus: Blindnitverktygssats 25 kN, blindnitverktyg BNW25, verktygssats för blindnitmuttrar BNW 25 kN, tillbehör för universell anpassning, driftenhet, skruvnycklar, hjälpmedel och ejektor |
| 48107 | PNP90 XT² NITPISTOL, 10 TON PNP90 XT ² med tryckbegränsning, hydrauliskt manöverdon XT ² , adaptersats 60 kN, nitbygel NB45, slangpaket Duo, DN4, handtag MB, nitverktygssats med 1 verktygssats för stansning och 2 satsar för flowform-nitar |
| 48416 | PNP90, NITPISTOL, 6 TON PNP90 med tryckstegrare, hydraulisk pistol, nitbygel NB40, 2 låspinnar |
| 48112 | BLINDNITPISTOL + BASVERKTYGSSATS Blindnitverktyg BNW25 med universell anpassning och dornuppsamlare, universell anpassning av tillbehör, driftenhet och monteringsnycklar |
| 48150 | BLINDNITPISTOL + UTÖKAD VERKTYGSSATS Blindnitverktyg BNW25, blindnitverktygssats 25 kN, verktygssats för blindnitmuttrar BNW 25 kN, tillbehör för universell anpassning, driftenhet, skruvnycklar, hjälpmedel, ejektor, slangpaket, DN6 |

EXTRA TILLBEHÖR

FÖRVARINGSVAGN FÖR NITNINGSSYSTEM

| | ART.NR | BESKRIVNING |
|---|--------|---|
|  | 48210 | FÖRVARINGSVAGN FÖR NITNING Vagn, komplett med: 4 lådor med skräddarsydda skuminsatser som håller systemets alla verktyg, delar och tillbehör säkert på plats. |

NITBYGLAR

| | ART.NR | BESKRIVNING |
|---|--------|-------------------------------|
|  | 45711 | NB115 NITBYGEL, 6 TON |
|  | 45712 | NB230 NITBYGEL, 6 TON |
|  | 48080 | NB130 NITBYGEL, 10 TON |
|  | 48081 | NB240 NITBYGEL, 10 TON |
|  | 45752 | DISTANS FÖR NB230 |

VÄSKOR

| | ART.NR | BESKRIVNING |
|---|--------|----------------------------------|
|  | 48100 | VÄSKA: BLINDNITVERKTYG |
| | 48099 | VÄSKA: BYGLAR 48080/48081 |







UPPGRADERINGSSATS

| | ART.NR | BESKRIVNING |
|---|--------|---|
|  | 48111 | PNP90 TILL PNP90 XT2 UPPGRADERINGSSATS Hydrauliskt manöverdon XT2, nitbygel NB45, slangpaket Duo-DN4, handtag MB, nitverktygssats med 1 verktygssats för stansning och 2 satser för flowform-nitar och adapter, 60 kN |

NITNINGSSATSER

| | ART.NR | BESKRIVNING |
|---|--------|--|
|  | 48105 | VERKTYGSSATS FÖR BLINDNITMUTTRAR (för 48112) |
| | 48106 | BLINDNITVERKTYGSSATS för montering av alla nitar med ejektor (för 48112) |

NITNINGSSATSER – OEM-SPECIFIKA

| | ART.NR | BESKRIVNING |
|---|--------|--|
|  | 45709 | DORNSATS BMW |
|  | 48188 | DORNSATS FORD |
|  | 48151 | DORNSATS JAGUAR/LAND ROVER |
|  | 49411 | VERKTYGSSATS FÖR STANSNING JAGUAR/LAND ROVER XT² |
|  | 48101 | DORNSATS MERCEDES-BENZ Stansning |
|  | 48102 | DORNSATS MERCEDES-BENZ flowform-nitar |
|  | 48161 | DORNSATS VOLKSWAGEN/AUDI |

FÖRBRUKNINGSMATERIAL

| | ART.NR | BESKRIVNING |
|---|--------|-------------------|
|  | 45720 | PACKNINGAR |

CBR™2000

CBR™2000 är ett professionellt, batteridrivet nitverktyg för montering av popnitar upp till Ø 6,4 mm. Borstlös motor och en dragkraft på hela 20 000 N gör detta nitverktyg perfekt för montering av strukturella popnitar.

| | ART.NR | BESKRIVNING |
|---|--------|---|
|  | 49712 | BLINDNITVERKTYG CBR™2000, KOMPLETT 1 BATTERI |
| | 49713 | BLINDNITVERKTYG CBR™2000, KOMPLETT 2 BATTERIER |

SKADEBESIKTNINGSPLATS

SKADEBESIKTNINGSPLATS FÖR PRECISA BESIKTNINGAR OCH SNABBARE REPARATIONER

Skadebesiktningen och skadebesiktningssplatsen är avgörande för effektiva skadereparationer. Ju högre kvalitet som uppnås vid arbetet på skadebesiktningssplatsen, desto högre effektivitet uppnås i skadeverkstaden.

Skadebesiktningssplatsen och den besiktning som utförs där har avgörande betydelse för alla efterföljande arbeten i skadeverkstaden. På den här platsen måste det finnas rätt utrustning för korrekt besiktning och bedömning. En bristfälligt genomförd besiktning kan leda till fler reparationsbehov senare, vilket påverkar reparationsprocessen genom att orsaka mer administration, längre ledtider och lägre effektivitet i verkstaden.

Car-O-Liner® erbjuder en rad lösningar för inredning av en komplett skadebesiktningssplats. Nedan visas den dubbla saxlyften CDS™35, PointX® II med förvaringsvagn och en WSS 2 väggmodul med förvaringsskåp och krokar för valfri utrustning. Car-O-Liner® Academy erbjuder utbildningar inom besiktning och mätning. Car-O-Liner® erbjuder kompletta lösningar för skadebesiktningssplatser i skadeverkstäder.



Möjlighet till merförsäljning

Skadebesiktningssplatsen är även en viktig "säljyta" för verkstaden. Här kan kunden erbjudas reparation av andra skador än de som bilen lämnats in för, t.ex. ett stenskott eller en gammal parkeringsskada. Detta är ett unikt tillfälle till merförsäljning då teknikern och kunden går igenom hela fordonet tillsammans. En professionellt utrustad besiktningssplats skapar förtroende hos kunderna och bekräftar att de valt rätt verkstad.

Läs mer för utförlig information.

EN KOMPLETT LÖSNING FÖR SKADEBESIKTNING MED UTRUSTNING, PROGRAMVARA OCH UTBILDNING

| ART.NR | BESKRIVNING | ANTAL |
|----------|--|-------|
| 50980 | POINTX® II KOMPLETT INKLUSIVE SKÅP För närmare information, se PointX® II nyhetsbrev som är tillgängligt på webbplatsen TSS Distributor. | 1 |
| 50907 | WSS VÄGGMODUL I 2 SEKTIONER | 1 |
| 42714-01 | VÄGGSKÅP 150mm inkl. hyllplan | 1 |
| 44194 | WSH504 VERKTYGSHÅLLARSATS (verktyg ingår inte) | 1 |
| 39744-01 | HYLLPLAN 900 X 500 mm | 1 |
| 42768-51 | GUMMIMATTA för arbetsbänk 39742 och hyllplan 39745 | 1 |
| 45612 | WSS POINTX® KROKSATS | 1 |
| 50690 | CDS™35 SAXLYFT För närmare information, se broschyren för CDS™35 som finns på webbplatsen TSS Distributor | 1 |
| 30491 | WSH203 VERKTYGSHÅLLARSATS | 1 |
| C102 | KURS: SKADEBESIKTNING – MÄTNING | 1 |
| 0425 | KURS: VISION2™ POINTX® | 1 |



Alla produkter säljs separat för att ge dig större flexibilitet och bättre förmåga att möta kundernas krav.

ACADEMY



ACADEMY erbjuder kompetensutveckling för fordonsverkstäder och är en nyckelpartner till fordonstillverkarna när det gäller analysering och implementering av konkurrenskraftiga utvecklingslösningar.

Vår företagskultur går ut på att hjälpa och stödja våra kunder och partner i deras arbete med att utveckla sin verksamhet.

ACADEMY erbjuder kurser som förbättrar yrkeskunnandet inom mätning och besiktning av krockskadade fordon.



SKANNA QR-KODEN FÖR ATT SE ACADEMYS KURSER OCH UTBILDNINGAR

WORKSHOP SOLUTIONS

Car-O-Liners WorkShop Solutions levererar lösningar för en välorganiserad lagerstyrning. Verktygstavlor, väggsektioner och avdelare gör det möjligt att konfigurera unika arbetsstationer som passar utrymmeskraven i din verkstad. Vagnar på hjul flyttas enkelt dit de behövs som bäst för effektivare arbete och kortare cykeltider.

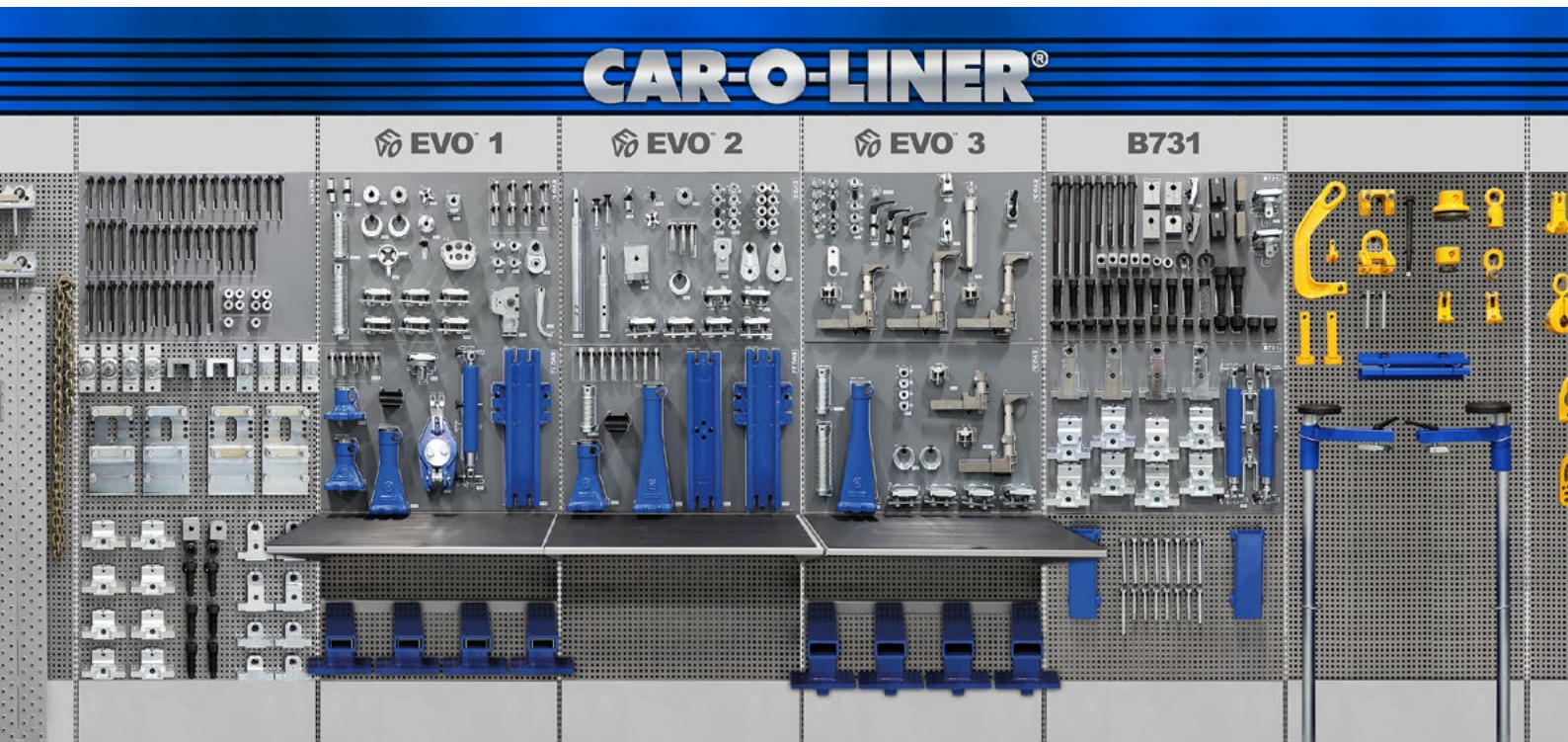

ORGANISERA DIN VERKSTAD FÖR HÖGRE EFFEKTIVITET OCH PRODUKTIVITET

SILUETTER HJÄLPER DIG ATT HÅLLA ORDNING PÅ VERKTYGEN

Med **WorkShop Solutions™** kan du förbättra lönsamheten genom att skapa en välorganiserad och välplanerad verkstad. Siluetter för verktyg och annan utrustning ser till att allt finns på rätt plats så att reparationsarbetet går snabbare. Teknikerna behöver inte slösa tid på att leta efter verktyg som de behöver för sina arbetsuppgifter.

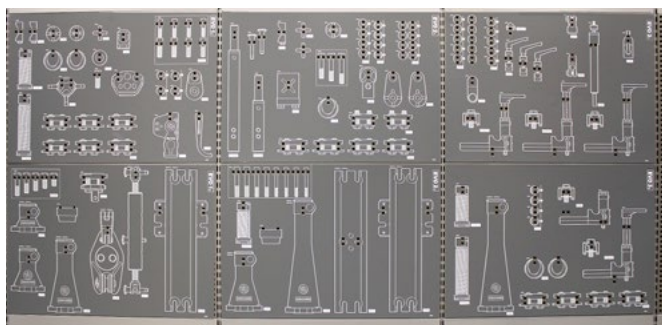

EGENSKAPER OCH FÖRDELAR

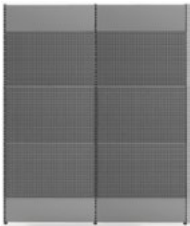
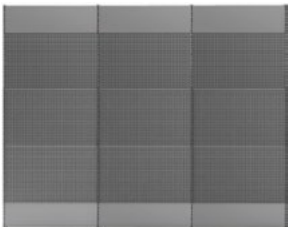
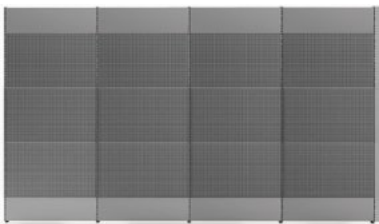
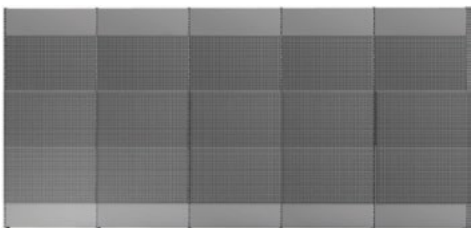

- **LAGERSTYRNING** – Siluetter ser till att verktygen alltid sätts tillbaka på rätt plats.
- **ERGONOMISK** – teknikerna hittar verktygen och slutför reparationsarbetet snabbare.
- **ATTRAKTIVT** – en välorganiserad verkstad ökar kundernas förtroende.
- **KVALITET** – robust konstruktion som klarar många verktyg och säkerställer lång livslängd med låga underhållskostnader.
- **PLATSBESPARANDE** – utnyttjar utrymmet maximalt på väggen eller vagnen i verkstaden.
- **FLEXIBELT** – utföranden som passar verktyg från flera fordonstillverkare världen över.
- **LÄTT ATT MONTERA/DEMONTERA OCH FLYTTA** – väggpaneler och hyllplan från väggar till verktygsvagnar.

VÄGGMODULER

| VÄGGMODULER | ART.NR | BESKRIVNING |
|---|--------|--|
|  | 50907 | VÄGGMODUL I 2 SEKTIONER L = 1 830 mm, H = 2 400 mm |
|  | 50908 | VÄGGMODUL I 3 SEKTIONER L = 2 730 mm, H = 2 400 mm |
|  | 50909 | VÄGGMODUL I 4 SEKTIONER L = 3 630 mm, H = 2 400 mm |
|  | 50910 | VÄGGMODUL I 5 SEKTIONER L = 4 530 mm, H = 2 400 mm |

Alla nödvändiga monteringsdetaljer medföljer väggmodulerna.

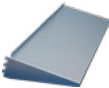
EXTRA TILLBEHÖR









| | ART.NR | BESKRIVNING |
|---|----------|--|
|  | 36185-01 | WSA340 MONTERINGSHÅLLARE FÖR BÄNK |
|  | 35812-01 | HYLLPLAN 900 mm x 320 mm |
|  | 39742-01 | ARBETSÄNK 900 mm x 600 mm |
|  | 42768-51 | GUMMIMATTA för arbetsbänk 39742 och hyllplan 39745 |

WORKSHOP SOLUTIONS

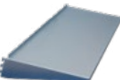
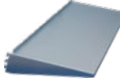
VERKTYGSSKÅP OCH VAGNAR

| VERKTYGSSKÅP OCH VAGNAR | ART.NR | BESKRIVNING |
|---|----------|---|
|  | 42714-01 | VERKTYGSSKÅP 150 , inkl. hyllplan Höjd: 840 mm Bredd: 900 mm Djup: 150 mm |
|  | 42713-01 | VERKTYGSSKÅP 320 , inkl. hyllplan Höjd: 840 mm Bredd: 900 mm Djup: 320 mm |
|  | 35815 | WSW90 VERKTYGSVAGN, KOMPLETT |
|  | 43347-01 | VERKTYGSVAGN Höjd: 600 mm Bredd: 800 mm Djup: 580 mm |
|  | 42757-01 | AVFALLSSORTERINGSVAGN Höjd: 865 mm Bredd: 800 mm Djup: 580 mm |

EXTRA TILLBEHÖR

| HYLLPLAN | ART.NR | BESKRIVNING |
|---|----------|---|
|  | 35812-01 | HYLLPLAN Längd: 900 mm Djup: 320 mm |
|  | 39744-01 | HYLLPLAN Längd: 900 mm Djup: 500 mm |
|  | 39745-01 | HYLLPLAN Längd: 900 mm Djup: 600 mm |
|  | 39742-01 | ARBETSBÄNK Längd: 900 mm Djup: 600 mm |
|  | 42767-51 | GUMMIMATTA För verktygsvagn 43347 och miljövagn 42757 Färg: Svart |
|  | 42768-51 | GUMMIMATTA För arbetsbänk 39742 och hyllplan 39745 Färg: Svart |
| STÄNGER | | |
|  | 36188-01 | STÅNG 900 BENCHRACK-RAMPER |
|  | 35814-01 | BAR 900 |
|  | 36185-01 | WSA340 MONTERINGSHÅLLARE FÖR BÄNK |

| VERKTYGSHÅLLARE | ART.NR | BESKRIVNING |
|---|--------|--|
|  | 30491 | WSH203 VERKTYGSHÅLLARSATS <ul style="list-style-type: none"> • 30497 2 x låda 90 x 86 x 55 • 36825 4 x verktygshållare Ø 39 mm • 30486 2 x burk, oval • 30485 1 x ring, Ø 75 mm • 30484 2 x burk, rund • 30483 10 x hylshållare • 30482 10 x clipshållare Ø 15 mm • 36823 10 x stålkrok L = 50 mm • 36827 25 x stålkrok L = 26 mm |
|  | 44194 | WSH504 VERKTYGSHÅLLARSATS <ul style="list-style-type: none"> • 30483 30 x hylshållare • 30486 5 x burk, oval • 30485 2 x ring, Ø 75 mm • 30502 2 x stålkrok L = 230 mm • 36825 5 x verktygshållare Ø 39 mm • 30482 25 x clipshållare Ø 15 mm • 36827 5 x stålkrok L = 26 mm • 30470 20 x clipshållare Ø 25 mm • 30495 5 x stålkrok L = 130 mm • 30504 12 x stålkrok L = 110 mm • 36187 8 x clipshållare Ø 30 mm • 30468 4 x verktygshållare • 36823 20 x stålkrok L = 50 mm • 30469 20 x stålkrok L = 30 mm • 30481 10 x plastkrok L = 30 mm |

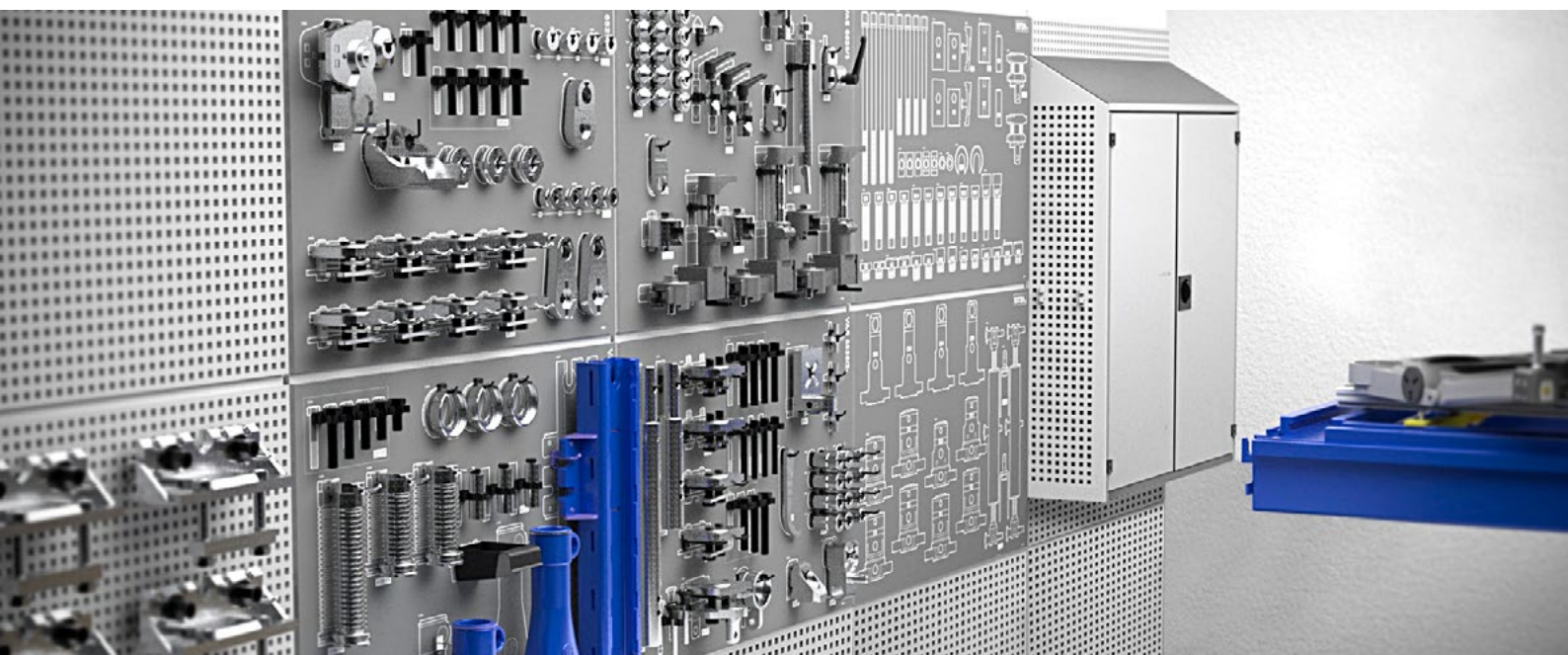

CAR-O-LINER®



car-o-liner.com



Car-O-Liner Group AB
Hulda Mellgrens Gata 1
421 32 Göteborg
031-721 10 50 info@car-o-liner.se

Car-O-Liner® (2022) är ett varumärke som ägs av Snap-on® Incorporated. Med ensamrätt.
Produktbilderna är endast illustrativa och kan skilja sig från den faktiska produkten. Car-O-Liner® förbehåller sig rätten att ändra innehåll utan föregående meddelande.