

CAR-O-LINER®

CAR-O-LINER

**LÖSUNGEN FÜR
DIE UNFALLINSTANDSETZUNG**

UNSERE LÖSUNGEN

DIE EINZIGE WAHL FÜR SCHNELLE, PRÄZISE UND SICHERE REPARATUREN

Car-O-Liner® ist der weltweit führende Anbieter von hochwertigen, technologisch fortschrittlichen Reparaturgeräten für das Kfz-Gewerbe. Seit mehr als vierzig Jahren beliefern wir die Branche mit innovativen Lösungen, technischer Entwicklung, Schulungen und Kundensupport.

CAR-O-LINER LÖSUNGEN

Elektronische Messsysteme

Umfassende Fahrzeugdaten

Richtbänke und Rahmenezuggeräte

Fahrzeugverankerungssysteme

Punkt- und MIG/MAG-Schweißanlagen

Induktionserhitzer

Nietsysteme

Lösungen für Werkstattorganisation und Bestandskontrolle

Schulung und Wissensvermittlung in modernen

Reparaturtechniken durch die Akademie



STEIGERN SIE IHREN UMSATZ MIT UNSEREN INTEGRIERTEN LÖSUNGEN

Alle unsere Systeme und Lösungen sind für ihre hohe Qualität, fortschrittliche Technologie und ergonomisches Design bekannt. Indem Sie unsere verschiedenen Lösungen miteinander kombinieren, erhalten Sie nicht nur ein flexibles, universelles Unfallreparatursystem, sondern sind auch in der Lage, den gesamten Fahrzeugreparaturprozess zu unterstützen und dadurch die Durchlaufzeiten zu verkürzen sowie Leistung und Gewinn zu steigern.

Car-O-Liner® hat seinen Sitz in Schweden mit der Hauptverwaltung in Göteborg und dem Produktionsbetrieb in Kungsör. Tochtergesellschaften befinden sich in Schweden, Norwegen, Großbritannien, Frankreich, Italien, Deutschland, Thailand, Indien, China und den USA. Vertriebshändler gibt es in mehr als 70 Ländern weltweit.

INHALT

RICHTBÄNKE	4-17
CDS™35.....	4
Speed™ 3T & Speed™ 3T Plus	6
Quick42™	8
BenchRack™ 5.5	11
BenchRack™ 6.3	14
Mark6™ Plus	16
 EVO VERANKERUNGS- UND HALTESYSTEME	 18-19
 KLEMMEN UND ZUBEHÖR	 20-23
Herstellerspezifische Klemmen	20
Klemmen und Zubehör	21
B73	22
B731	23
 MESSSYSTEME	 24-29
PointX® II	24
Car-O-Tronic®	26
Vision2™ Software	28
Car-O-Data®	28
Vision2™ Software-Vergleich	29
 VERBINDEN UND ERHITZEN	 30-37
CTR®9.....	30
CMI™ 300 MIG/MAG-Schweißgeräte	32
CMI™ 273 MIG/MAG-Schweißgeräte	33
CDR™1 Arbeitsstation für kosmetische Reparaturen	34
CH™37 & CH™100 Induktionserhitzer	35
H4PRO Induktionserhitzer	35
 NIETEN	 36-37
PNP90™ / PNP90™ XT2 Nietsysteme	36
CBR™2000	37
 ANNAHMEPLATZ SCHADENSSCHÄTZUNG	 38-39
 WERKSTÄTLÖSUNGEN	 40-43

CDS™35 DOPPELSCHERENHEBEBÜHNE

CDS™35 — die unverzichtbare Hilfe für alle Arbeitsschritte, bei denen Fahrzeuge angehoben werden müssen, wie Schadensdiagnose, kosmetische Reparaturen und mechanische Überprüfung im Allgemeinen. Diese kompakte Doppelscherenhebebühne ist so konzipiert, dass sie in jede Reparaturwerkstatt passt. In Kombination mit einem Messsystem PointX® II oder der Reparaturstation CDR™1 bildet sie einen spezialisierten Arbeitsplatz, an dem komplette Reparaturen rasch und effizient durchgeführt werden können.

Fahren oder rollen Sie das Fahrzeug auf die Hebebühne, bringen diese auf die erforderliche Höhe und beginnen mit der Schadensfeststellung. Während sich das Fahrzeug auf der Hebebühne befindet, können kosmetische Schäden behoben werden. Gibt es Servicefragen? Bis zu deren Klärung kann das Fahrzeug auf der CDS 35 verbleiben.



- **STARK** — bis zu 3.500 kg Tragkraft (max. Fahrzeuggewicht)
- **KOMPAKTE DOPPELSCHERENHEBEBÜHNE** - platzsparend, benötigt weniger Platz als eine Standard-2-Säulen-Hebebühne
- **AUFFAHRAMPEN** — Fahrschienenverlängerungen (330mm auf jeder Seite) mit einfacher Arretierung / Lösen der Arretierung. Die Rampen können im Winkel von 54 Grad heruntergeklappt und weggeschwenkt werden, das schafft weitere Zugangsmöglichkeiten
- **VIELSEITIG** - Kann zur Diagnose, für kleinere kosmetische Reparaturen oder Servicearbeiten verwendet werden und ermöglicht so kürzere Reparaturzyklen und höhere Gewinne
- **KOMPAKTE BEDIENKONSOLE** — schützt die wichtigsten elektrischen Bauteile, das Hydraulikaggregat und die hydraulische Synchronisereinheit
- **ERGONOMISCH** - die Bedienkonsole kann an drei Positionen aufgestellt werden (Position muss während der Aufstellung festgelegt werden)

CDS™35

LIEFERUMFANG

BN	ARTIKEL
50690	CDS™35 DOPPELSCHEREN-MULTIHEBEBÜHNE INKL. BEDIENKONSOLE



OPTIONALES ZUBEHÖR

	BN	ARTIKEL
	50940	<p>1 X Stapelbare Aufnahmeklötze, 1 Satz = 4 Stück Abmessungen der einzelnen Klötze: 109mm x 133mm x 44mm (L x B x H)</p> <p>Höhe Einzelklotz 44mm (1 standardmäßig mitgelieferter Satz) Höhe zweifach gestapelt 82mm (weiterer Satz erforderlich) Höhe dreifach gestapelt 120mm (weiterer Satz erforderlich)</p>

SPEED™ 3T UND SPEED™ 3T PLUS

Speed™ 3T ist eine der effizientesten und leichtesten Mini-Richtbänke auf dem Markt. Mit einer Tragfähigkeit von bis zu 3 Tonnen gibt es nicht viel, was diese Bank bei der Reparatur kosmetischer Schäden nicht bewältigen kann. Mit dieser Mini-Richtbank lassen sich nahezu alle kosmetischen Reparaturen durchführen. Einrichten dauert wenige Sekunden, der Zugarm kann bequem an einem Ende der Hebebühne um 180° gedreht und um 90° geschwenkt werden. Sobald der Zugvorgang startet, findet der Zugarm die richtige Position. Für eine größere Zugkraft bieten wir die Speed™ Plus Richtbank an, bei der an jedem Ende ein Zugarm angebracht ist.



SPEED™ 3T PLUS

Diese längere Ausführung der Speed™ 3T-Richtbank bietet die Möglichkeit, zwei Zugarme anzubringen, sodass an beiden Enden gleichzeitig gezogen werden kann.



SPEED™ 3T

- **HEBEKRAFT** — 3000kg
- **5 T-ZUGARM** — zieht aus fast jedem Winkel und bietet freien Zugang zum Fahrzeug
- **KURZE EINRICHTZEITEN** - erhöhen die Kapazität Ihrer Werkstatt
- **NIEDRIGE BAUWEISE** - Fahrzeug auf die Richtbank rollen oder fahren und sofort mit der Arbeit beginnen.
- **VIELSEITIG EINSETZBAR** — eignet sich für nahezu alle Arten von Blechschäden und kosmetischen Reparaturen
- **EINMAL EINRICHTEN** — Der komplette Reparaturvorgang findet an einer einzigen Richtbank statt - dadurch verkürzen sich die Taktzeiten und Ihre Gewinne steigen
- **ZWEI MODELLE** — Speed™ 3T oder die längere Ausführung Speed™ 3T PLUS erhöhen die Vielseitigkeit Ihrer Werkstatt
- **ZWEI AUFBAUMÖGLICHKEITEN** — Überflur oder Unterflur. Dadurch eignen sie sich sowohl für leichte Wartungsarbeiten als auch für Karosseriearbeiten.

LIEFERUMFANG

PN	ARTIKEL	51111 SPEED 3T BLAU	51112 SPEED 3T GRAU	51113 SPEED 3T PLUS BLAU	51114 SPEED 3T PLUS GRAU
50802	BS15 Speed™ 3T, mit Hebebühne, Blau	1			
50802-11	BS15 Speed™ 3T, mit Hebebühne, Grau		1		
50803	BS16 Speed™ Plus 3T, mit Hebebühne, Blau			1	
50803-11	BS16 Speed™ Plus 3T, mit Hebebühne, Grau				1
50879	T607 Hydraulik 400V 3Ph 50Hz, inkl. T655 Hydrauliköl	1	1	1	1
33045	D20 Speed™ Zugarm, Gelb	1		1	
33045-04	D20 Speed™ Zugarm, Grau		1		1
35885	D162 Zylinder & Pumpe für D20	1	1	1	1
33001	D201 Seitenzugstütze, Gelb	1		1	
33001-04	D201 Seitenzugstütze, Grau		1		1
32992	D92 Speed™ Niederzugvorrichtung	1	1	1	1
35898	B660 Aufsatz, Blau	1		1	
35898-11	B660 Aufsatz, Grau		1		1
32868	B637 Verlängerung, 60mm, Blau	4		4	
32868-11	B637 Verlängerung, 60mm, Grau		4		4
31040	T250 Kabelschutz	2	2	2	2

OPTIONALES ZUBEHÖR

	BN	ARTIKEL
	46847	B68 Auffahrampen-Kit, 1.450mm
	49643	B69 Auffahrampen-Kit 1.650mm
	50907	WSS Wandmodul, 2-teilig
	35815	WSW90 Werkzeugwagen, kpl.
	30096	B106 Klemmensatz, (vier Satz sind erforderlich)
	46870	B68-1 Satz Gummiaufnahmen (4 x 30mm, 4 x 60mm und 4 x 80mm Stück)

QUICK42™ MASTER

Quick 42™ ist eine hocheffiziente Multifunktions-Richtbank, mit der alle Schäden produktiv und präzise repariert werden können. In Kombination mit dem Messsystem Car-O-Tronic® Vision2™ X3 und dem universellen Verankerungs- und Haltesystem EVO™ bietet sie eine zeitsparende und bequeme Komplettlösung für sämtliche Arbeitsabläufe bei Diagnose, Montage und Reparatur von Unfallfahrzeugen. Das optimiert die Kapazität Ihrer Werkstatt und die Qualität Ihrer Reparaturarbeiten und erhöht Output und Kundenzufriedenheit.

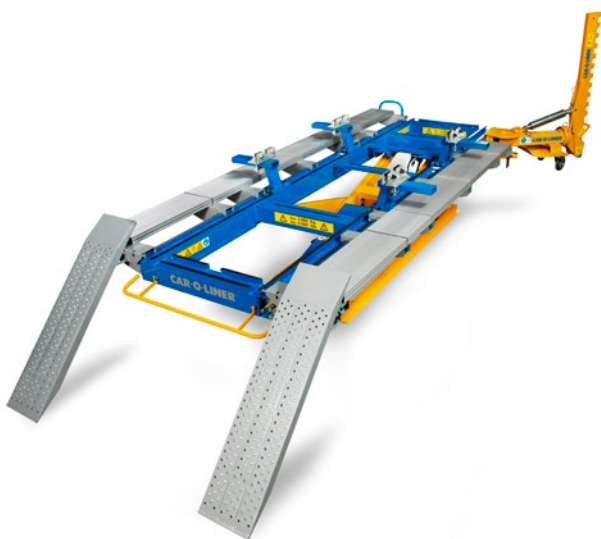

- Die **MASTER**-Version beinhaltet das EVO™ System und Klemmzubehör für eine breite Palette von Fahrzeugen
- **INTEGRIERTE HYDRAULIK** — erhöht die Sicherheit, keine störenden Luft- und Hydraulikleitungen am Boden
- **DAS LEISTUNGSSTARKE 10 T-ZUGRICHTGERÄT** — zieht aus fast jedem Winkel und bietet freien Zugang zum Fahrzeug
- **LEICHTE ABNEHMBARE AUFFAHRRAMPEN** — zum Auffahren auf die Richtbank und zur schnellen Verankerung mit Rahmenklemmen
- **OEM-ZULASSUNG** — entspricht den Vorgaben vieler Kfz-Hersteller
- **EVO™-UNIVERSALSYSTEM** — effizientes Verankern und Halten ohne spezielle Fahrzeugbefestigungen
- **PRÄZISE ECHTZEITMESSUNG** — in Verbindung mit dem Messsystem CAR-O-TRONIC® VISION2™ X3 und der Kfz-Datenbank CAR-O-DATA®

LIEFERUMFANG

BN	ARTIKEL	
51115	QUICK42™ MASTER SYSTEM, BLAU beinhaltet:	
39748	Q42 Richtbank mit Hebebühne, Hydraulik 3 x 230/400v, Blau	1
42764	Q400 Rampensatz (breit)	1
31040	T250 Kabelschutz	3
39630	Q16 Zugrichtgerät mit Zylinder Q161, 10 Tonnen	1
39674	Q170 Hydraulischer Achsheber	1
39750	Q165-Hydraulikschlauch	2
41146	Q201 Abstandshalter-Kit	1
30948	B61 Aufsatz	1
35889	T35 Zugkettensatz, 10 Tonnen	1
30412	D90 Niederzugvorrichtung	1
30606	B147 Montageplatte	4
30668	B213 Abstandshalter 50	4
30638	B248 Montageplatte (BMW, Mercedes-Benz, Audi)	4
33019	B285 Platte	4
30970	T61 Seilwinde	1
35413	EVO™ 1 Basisverankerung	1
35419	EVO™ 2 Erweiterte Verankerung	1
35719	EVO™ 3 Universal-Halte- und Befestigungssystem	1
50909	WSS Wandmodul, 4-teilig	1
36185-01	WSA340 Halterung für Richtbank	1
30508	WSH 90 Werkzeughalterset für WSW90	1
44194	WSH504 Hakensatz für Werkzeugschrank	1
49828	Magnetmatte EVO™ 1-1	1
49829	Magnetmatte EVO™ 1-2	1
35779	Werkzeughalterset EVO™ 1	1
49832	Magnetmatte EVO™ 2-1	1
49833	Magnetmatte EVO™ 2-2	1
35780	Werkzeughalterset EVO™ 2	1
49836	Magnetmatte EVO™ 3-1	1
49837	Magnetmatte EVO™ 3-2	1
35781	Werkzeughalterset EVO™ 3-1	1
35782	Werkzeughalterset EVO™ 3-2	1
46733	MC23 Car-O-Tronic® Vison2™ X3	1
39527	Car-O-Data®, 1-Jahres-Lizenz	1
39634	M74 Messbrücke, 4 m	1

QUICK42™ BASIS

Quick 42™ ist eine hocheffiziente Multifunktions-Richtbank, mit der alle Schäden produktiv und präzise repariert werden können. In Kombination mit dem Messsystem Car-O-Tronic® Vision2™ X3 und dem universellen Verankerungs- und Haltesystem EVO™ bietet auch die Basisversion von Quick 42™ eine zeitsparende und flexible Lösung für einfache Arbeitsabläufe bei Diagnose, Montage und Reparatur von Unfallfahrzeugen. Das optimiert die Kapazität Ihrer Werkstatt und die Qualität Ihrer Reparaturarbeiten und erhöht Output und Kundenzufriedenheit.



LIEFERUMFANG

BN	ARTIKEL	
51339	QUICK42™ BASIC SYSTEM beinhaltet:	
39748	Q42 Richtbank mit Hebebühne, Hydraulik 3 x 230/400v, Blau	1
42764	Q400 Rampensatz (breit)	1
31040	T250 Kabelschutz	3
39630	Q16 Zugrichtgerät mit Zylinder Q161, 10 Tonnen	1
39674	Q170 Hydraulischer Achsheber	1
39750	Q165-Hydraulikschlauch	2
41146	Q201 Abstandshalter-Kit	1
30948	B61 Aufsatz	1
35889	T35 Zugkettensatz, 10 Tonnen	1
30412	D90 Niederzugvorrichtung	1

- **Die BASIS**-Version ermöglicht erste Schritte mit QUICK42™ in Ihrer Werkstatt

- **INTEGRIERTE HYDRAULIK** - erhöht die Sicherheit, keine störenden Luft- und Hydraulikleitungen am Boden
- **ZUGRICHTGERÄT MIT 10 TONNEN ZUGKRAFT** — zieht aus fast jedem Winkel und bietet freien Zugang zum Fahrzeug
- **LEICHTE ABNEHMBARE AUFFAHRAMPEN** - zum Auffahren auf die Richtbank und zur schnellen Verankerung mit Rahmenklammern
- **OEM-ZULASSUNG** — entspricht den Vorgaben vieler Kfz-Hersteller
- **KOMPATIBEL** — mit den Systemen EVO™ 1, 2 und 3 und dem elektronischen Messsystem CAR-O-TRONIC®

BENCHRACK™ 5.5 MASTER

Die einzigartige Richtbank BenchRack™ verbindet Auffahrkomfort mit einem hydraulischen Hubsystem und abnehmbaren Rampen. Zusammen mit der Kippfunktion, die das Auffahren bei eingeschränkten Platzverhältnissen erleichtert, wird BenchRack zur vielseitigsten Richtbank, die derzeit auf dem Markt ist. Damit reparieren Sie jedes Unfallfahrzeug, das in Ihre Werkstatt kommt: von kleineren, kosmetischen Reparaturen bis zur Komplettreparatur von Fahrzeugrahmen. Die BenchRack™ Systeme sind in drei verschiedenen Längen erhältlich und damit für alle Fahrzeuge mit selbsttragender Karosserie oder in Rahmenbauweise geeignet, vom kleinen Pkw über LLkw bis zu Vans und SUV.



- **DIE MASTER** — Version beinhaltet das **EVO™** System und Klemmzubehör für eine breite Palette von Fahrzeugen
- **ZUGRICHTGERÄT MIT 10 TONNEN ZUGKRAFT** — leistungsstarkes Gerät, zieht aus fast jedem Winkel und bietet freien Zugang zum Fahrzeug. Für doppelte Zugkraft kann ein zweites Gerät (optional) angebracht werden
- **ABNEHMBARE RAMPEN** ermöglichen freien Zugang rund um das Fahrzeug

- **FLEXIBLE INSTALLATION** — bodenmontierte Version oder Grubenmontage für alle Werkstattgrößen geeignet
- **EINZIGARTIGER AUFSTELLBOCK MIT SCHWELLERAUFNAHME** — sorgt für eine schnelle, genaue und sichere Aufnahme des Fahrzeugs
- **PRÄZISE ECHTZEITMESSUNG** — in Verbindung mit dem Messsystem **CAR-O-TRONIC® VISION2™ X3** und der Kfz-Datenbank **CAR-O-DATA®**
- **EVO™-UNIVERSALSYSTEM** — effizientes Verankern und Halten ohne spezielle Fahrzeugbefestigungen
- **KLEMMZUBEHÖR** — bietet einen starken, rutschfesten und sicheren Halt für eine Vielzahl von Fahrzeugen
- **OEM-ZULASSUNG** — entspricht den Vorgaben vieler Kfz-Hersteller

BENCHRACK™ 5.5 MASTER

BN	ARTIKEL	51118 BR 5.5 MASTER SYSTEM BLAU	51119 BR 5.5 MASTER SYSTEM GRAU
34640	B83 Richtbank BR 5.5, Blau	1	
34640-31	B83 Richtbank BR 5.5, grau		1
35879	T611 Hydraulik. 400V inkl. T655	1	1
33989	Rampensatz breit für BR 5.5	1	1
34014	B633 Aufstellbock, Blau	1	
34014-11	B633 Aufstellbock, grau		1
30346	D16 Zugrichtgerät, gelb	1	
30346-04	D16 Zugrichtgerät, grau		1
50572	D166 Zylinder und Pumpe für D16	1	1
31040	T250 Kabelschutz	3	3
30948	B61 Aufsatz, Blau	1	
30948-11	B61 Aufsatz, grau		1
30606	B147 Montageplatte	4	4
30668	B213 Abstandshalter	4	4
30638	B248 Montageplatte	4	4
33019	B285 Platte	4	4
35889	T35 Zugkettensatz, 10 Tonnen	1	1
30412	D90 Niederzugvorrichtung	1	1
30970	T61 Seilwinde	1	1
35413	EVO™ 1 Basisverankerung, Blau	1	
35413-11	EVO™ 1 Basisverankerung, grau		1
35419	EVO™ 2 Erweiterte Verankerung, Blau	1	
35419-11	EVO™ 2 Erweiterte Verankerung, grau		1
35719	EVO™ 3 Universal-Halte- und Befestigungssystem, Blau	1	
35719-11	EVO™ 3 Universal-Halte- und Befestigungssystem, grau		1
50909	WSS Wandmodul, 4-teilig	1	1
36185-01	WSA340 Halterung für Richtbank	1	1
30508	WSH 90 Werkzeughalterset für WSW90	1	1
44194	WSH504 Hakensatz für Werkzeugschrank	1	1
49828	Magnetmatte EVO™ 1-1	1	1
49829	Magnetmatte EVO™ 1-2	1	1
35779	Werkzeughalterset EVO™ 1	1	1
49832	Magnetmatte EVO™ 2-1	1	1
49833	Magnetmatte EVO™ 2-2	1	1
35780	Werkzeughalterset Set EVO™ 2	1	1
49836	Magnetmatte EVO™ 3-1	1	1
49837	Magnetmatte EVO™ 3-2	1	1
35781	Werkzeughalterset EVO™ 3-1	1	1
35782	Werkzeughalterset EVO™ 3-2	1	1
46733	MC23 Car-O-Tronic® Vision2™ X3	1	1
39527	Car-O-Data®, 1-Jahres-Lizenz	1	1
39635	M75 Messbrücke, 5 m	1	1

BENCHRACK™ 5.5 BASIS



LIEFERUMFANG

BN	ARTIKEL	
51116	BENCHRACK™ 5.5 BASIS, BLAU beinhaltet:	
34640	B83 Richtbank BR 5.5, Blau	1
35879	T611 Hydraulik. 400V inkl. T655	1
33989	Rampensatz breit für BR 5.5	1
34014	B633 Aufstellbock, Blau	1
30346	D16 Zugrichtgerät, gelb	1
50572	D166 Zylinder und Pumpe für D16	1
31040	T250 Kabelschutz	3
30948	B61 Aufsatz, Blau	1
35889	T35 Zugkettensatz, 10 Tonnen	1
30412	D90 Niederzugvorrichtung	1

- **DIE BASIS** — Version ermöglicht erste Schritte mit BenchRack™ 5.5 in Ihrer Werkstatt
- **ZUGRICHTGERÄT MIT 10 TONNEN ZUGKRAFT** — zieht aus fast jedem Winkel und bietet freien Zugang zum Fahrzeug. Für doppelte Zugkraft kann ein zweites Gerät (optional) angebracht werden
- **ABNEHMBARE RAMPEN** — ermöglichen freien Zugang rund um das Fahrzeug
- **FLEXIBLE INSTALLATION** — bodenmontierte Version oder Grubenmontage für alle Werkstattgrößen geeignet
- **EINZIGARTIGER AUFSTELLBOCK MIT SCHWELLERAUFNAHME** — sorgt für eine schnelle, genaue und sichere Aufnahme des Fahrzeugs
- **KOMPATIBEL** — mit den Systemen EVO™ 1, 2 und 3 und dem elektronischen Messsystem CAR-O-TRONIC®
- **KLEMMZUBEHÖR** — bietet einen starken, rutschfesten und sicheren Halt für eine Vielzahl von Fahrzeugen
- **OEM-ZULASSUNG** — entspricht den Vorgaben vieler Kfz-Hersteller

BENCHRACK™ 6.3 MASTER

Die einzigartige Richtbank BenchRack™ ist in 6,3 m Länge erhältlich und damit für die problemlose Aufnahme längerer Fahrzeuge, SUV, Transporter und LLkw geeignet. Extrabreite Auffahrampen und Klemmzubehör für die meisten heute auf der Straße befindlichen Fahrzeuge sind für eine sichere Fahrzeugaufnahme enthalten. Das BenchRack™-System ist sowohl in der blauen als auch in der grauen Version von Car-O-Liner® entsprechend Ihren Werkstattanforderungen erhältlich.



- **DIE MASTER** — Version beinhaltet das **EVO™** System und Klemmzubehör für eine breite Palette von Fahrzeugen
- **ZUGRICHTGERÄT MIT 10 TONNEN ZUGKRAFT**
Leistungsstarkes Gerät, zieht aus fast jedem Winkel und bietet freien Zugang zum Fahrzeug. Für doppelte Zugkraft kann ein zweites Gerät (optional) angebracht werden.
- **ABNEHMBARE RAMPEN** ermöglichen freien Zugang rund um das Fahrzeug

- **FLEXIBLE INSTALLATION** — bodenmontierte Version oder Grubenmontage für alle Werkstattgrößen geeignet
- **EINZIGARTIGER AUFSTELLBOCK MIT SCHWELLERAUFNAHME** — sorgt für eine schnelle, genaue und sichere Aufnahme des Fahrzeugs
- **PRÄZISE ECHTZEITMESSUNG** — in Verbindung mit dem Messsystem **CAR-O-TRONIC® VISION2™ X3** und der Kfz-Datenbank **CAR-O-DATA®**
- **EVO™-UNIVERSALSYSTEM** — effizientes Verankern und Halten ohne spezielle Fahrzeugbefestigungen
- **KLEMMZUBEHÖR** — bietet einen starken, rutschfesten und sicheren Halt für eine Vielzahl von Fahrzeugen
- **OEM-ZULASSUNG** — entspricht den Vorgaben vieler Kfz-Hersteller

BN	ARTIKEL	BN 51120 BR 6.3 MASTER BLAU	BN 51121 BR 6.3 MASTER GRAU
33907	B84 Richtbank, BR 6.3, Blau	1	
33907-31	B84 Richtbank BR 6.3, grau		1
35879	T611 Hydraulik 400V inc. T655	1	1
33990	Rampensatz breit für BR 6.3	1	1
34014	B633 Aufstellbock, Blau	1	
34014-11	B633 Aufstellbock, Grau		1
30346	D16 Zugrichtgerät, Gelb	1	
30346-04	D16 Zugrichtgerät, Grau		1
50572	D166 Zylinder und Pumpe für D16	1	1
31040	T250 Kabelschutz	3	3
30948	B61 Aufsatz, Blau	1	
30948-11	B61 Aufsatz, Grau		1
30606	B147 Montageplatte	4	4
30668	B213 Abstandshalter	4	4
30638	B248 Montageplatte	4	4
33019	B285 Platte	4	4
35889	T35 Zugkettensatz, 10 Tonnen	1	1
30412	D90 Niederzugvorrichtung	1	1
30970	T61 Seilwinde, kpl.	1	1
35413	EVO™ 1 Basisverankerung, Blau	1	
35413-11	EVO™ 1 Basisverankerung, grau		1
35419	EVO™ 2 Erweiterte Verankerung, Blau	1	
35419-11	EVO™ 2 Erweiterte Verankerung, grau		1
35719	EVO™ 3 Universal-Halte- und Befestigungssystem, Blau	1	
35719-11	EVO™ 3 Universal-Halte- und Befestigungssystem, grau		1
50909	WSS Wandmodul, 4-teilig	1	1
36185-01	WSA340 Halterung für Richtbank	1	1
30508	WSH90 Werkzeughalterset für WSW90	1	1
44194	WSH504 Hakensatz für Werkzeugschrank	1	1
49828	Magnetmatte EVO™ 1-1	1	1
49829	Magnetmatte EVO™ 1-2	1	1
35779	Werkzeughalterset EVO™ 1	1	1
49832	Magnetmatte EVO™ 2-1	1	1
49833	Magnetmatte EVO™ 2-2	1	1
35780	Werkzeughalterset EVO™ 2	1	1
49836	Magnetmatte EVO™ 3-1	1	1
49837	Magnetmatte EVO™ 3-2	1	1
35781	Werkzeughalterset EVO™ 3-1	1	1
35782	Werkzeughalterset EVO™ 3-2	1	1
46733	MC23 Car-O-Tronic® Vision2 X3	1	1
39527	Car-O-Data® 1-Jahres-Lizenz		
39636	M79 Messbrücke, 6.1 m	1	1

MARK6™ PLUS

Mark6™ Plus ist ein mobiles Richtbanksystem mit bequemer Auffahrmöglichkeit. Das Fahrzeug einfach auf die Hebebühne auffahren oder rollen und schnell auf die für die Reparatur am besten geeignete Höhe bringen. Diese ergonomischen Merkmale steigern Effizienz und Produktivität. Die 10-Tonnen-Zugvorrichtung zieht aus fast jedem Winkel mit einer Zugkapazität von 2800 kg.

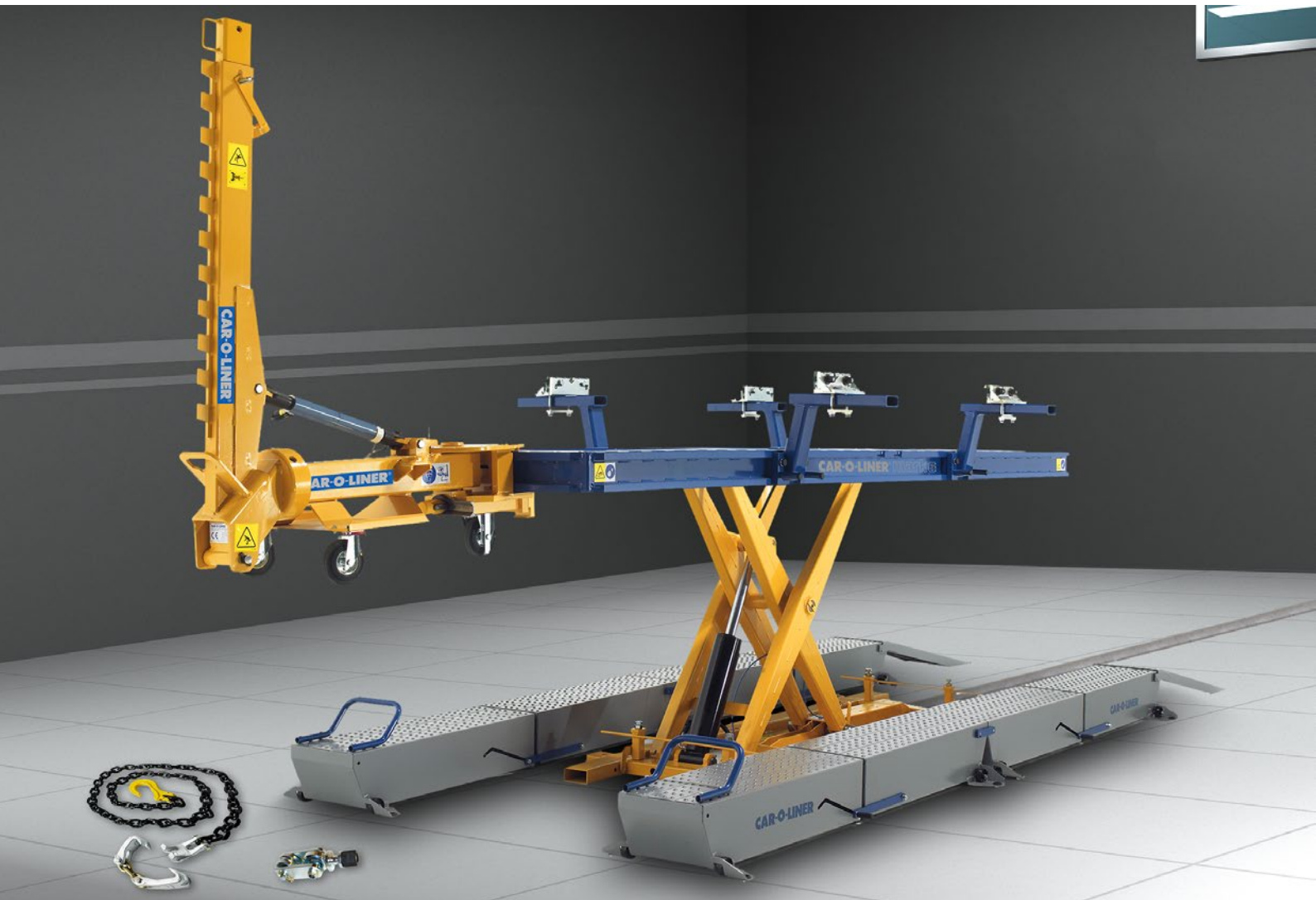

- **LEISTUNGSSTARK** — 10-Tonnen-Zugrichtgerät zieht aus fast jedem Winkel
- **KLEMMEN FÜR LKW** — für starken, rutschfesten und sicheren Halt
- **ERGONOMISCHE AUFFAHRAMPEN** — können leicht in Fahrzeugsicherungen umgewandelt werden
- **EVO™ UNIVERSALSYSTEM** — effizientes Verankern und Halten ohne spezielle Fahrzeugbefestigungen
- **PRÄZISE ECHTZEITMESSUNG** in Verbindung mit dem Messsystem **CAR-O-TRONIC® VISION2™ X3** und der Kfz-Datenbank **CAR-O-DATA®**

MARK6™ PLUS™

LIEFERUMFANG

BN	ARTIKEL	
51117	MARK6™ PLUS™ beinhaltet:	
50558	Mark6™ Plus Richtbank mit Hebebühne	1
35879	T611 Hydraulik. 400V inkl. T655 Hydrauliköl	1
34429	T550 Rampensatz	1
30176	B60 Aufsatz	1
30346	D16 Zugrichtgerät	1
50572	D166 Zylinder und Pumpe für D17	1
31040	T250 Kabelschutz	2
30412	D90 Niederzugvorrichtung	1
35889	T35 Zugkettensatz, 10 Tonnen	1

OPTIONALES ZUBEHÖR

	BN	ARTIKEL
	35829	EVO MK Adapter für Mark6™

EVO™ 1-2-3

EINZIGARTIGE LÖSUNGEN FÜR UNTERSCHIEDLICHSTE REPARATURANFORDERUNGEN

EVO™ ist ein universelles Verankerungs-, Halte- und Befestigungssystem. Jedes EVO™-System -1, 2 und 3 - besteht aus einer optimalen Anzahl von Komponenten, die einzeln oder in Kombination miteinander verwendet werden können, um jede Verankerungs-, Halte- und Befestigungssituation in Ihrer Werkstatt sicher zu bewältigen. EVO™ ist für jedes Fahrzeugjahr, jede Marke und jedes Modell geeignet, so dass keine zusätzlichen Nachrüstkosten entstehen. Es ist vollständig mit den Daten und der Software von Car-O-Liner® kompatibel, modular aufgebaut und aufrüstbar.

EVO™ 1 BASISVERANKERUNG



EVO™ 2 ERWEITERTE VERANKERUNG



EVO™ 3 UNIVERSAL- HALTERUNG & BEFESTIGUNG



EVO™ 1

LIEFERUMFANG

BN	ARTIKEL	MENGE
35413	EVO 1 BASISVERANKERUNG, BEINHALTET:	
35188	E100 Aufnahmeplatte	1
30862	B626 Arretiernocken	6
35191	E140 Niederzugvorrichtung/Kettenhalter	1
35395	E130 Zugkettenhalterung	1
34783	E110 Aufnahmebock 110mm	1
35063	E110 Aufnahmebock 170mm	1
35065	E290, Aufnahmebock 290mm	1
35074	E105 Hakenschlüssel	1
34784	EE150-15 Einstellbare Halterung (kurz)	1
34785	E150-24 Einstellbare Halterung (lang)	1
35418	E120 Sicherungskeil, komplett	2
35068	E164 Mutter, Aufnahmebock	2

BN	ARTIKEL	MENGE
35194	E165 Satz Zahnsegmente	2
35079	E166 "Plus"-Platte	1
35192	E115 Mehrzweckklemme	1
35143	E190 Adapter für Buchse	1
35444	E191-10 Buchse 10	1
35445	E191-12 Buchse 12 mm	1
35446	E191-14 Buchse 14 mm	1
35447	E191-16 Buchse 16 mm	1
35088	E125 Winkelhalterung, 90°	1
35390	E175 Drehmomentstange	1
35183	E177 Träger Drehmomentstange	1
35550	EVO 1 Schraubensatz, Standard	1
35551	EVO 1 Schraubensatz, Spezial	1
35182	Halterung	1

EVO™ 2

LIEFERUMFANG		
BN	ARTIKEL	MENGE
35419	EVO 2 ERWEITERTE VERANKERUNG	1
	BESTEHEND AUS:	
35188	E100 Aufnahmeplatte	1
35187	E101 Verlängerung Aufnahmeplatte	1
30862	B626 Arretiernocken	4
35064	E230 Aufnahmebock 230mm	1
35066	E440 Aufnahmebock 440mm	1
35416	E102 Arretiernocken, komplett mit Unterlegscheibe	2
35068	E164 Mutter	1
35194	E165 Satz Zahnsegmente	1
35079	E166 "Plus"-Platte	2
35196	E135 Winkelhalterung, verstellbar	1
35392	E180 Hinterachsträger	1
35102	E181-12 Buchse 12 mm	1
35112	E181-14 Buchse 14 mm	1
35120	E181-16 Buchse 16 mm	1
35121	E181-18 Buchse 18 mm	1
35122	E182-12 Gewindebuchse, lang 12 mm	2
35123	E182-14 Gewindebuchse, lang 14 mm	2
35124	E182-16 Gewindebuchse, lang 16 mm	2
35125	E182-18 Gewindebuchse, lang 18 mm	2
35195	E185 Halter für Doppelbuchsen	1
35127	E186-12 Buchse für die Hinterachse 12 mm	1
35129	E186-14 Buchse für die Hinterachse 14 mm	1
35130	E186-14 Buchse für die Hinterachse 16 mm	1
35131	E186-18 Buchse für die Hinterachse 18 mm	1
35385	E176-20 Drehmomentstangenverlängerung 200mm	1
35386	E176-40 Drehmomentstangenverlängerung 400mm	1
35552	EVO™ 2 Schraubensatz Standard	1
35553	EVO™ 2 Schraubensatz Spezial	1
35418	E120 Sicherungskeil	1
35126	Halterung	1
34784	E150-15 Welle 1	

EVO™ 3

LIEFERUMFANG		
BN	ARTIKEL	MENGE
35719	EVO 3 UNIVERSAL-HALTERUNG & BEFESTIGUNG	1
	BESTEHEND AUS:	
35066	E440 Aufnahmebock 440mm	1
30862	B626 Arretiernocken	4
34784	E150-15 Einstellbare Halterung (kurz)	1
34785	E150-24 Einstellbare Halterung (lang)	1
35068	E164 Mutter, TR50	2
35448	E191-18 Buchse 18 mm	1
35449	E191-21 Buchse 21 mm	1
35450	E191-22 Buchse 22 mm	1
35451	E191-26 Buchse 26 mm	1
35397	E300-50 EVO™ 3 Halterung, komplett	3
35602	E300 EVO™ Halterung, ohne Schaft (siehe E300-50)	1
35421	E300-30 EVO™ 3 Halterung, kurz (siehe E300-50)	1
35423	E320 Sicherungskeil mit Griff	3
35406	E330 Halterung Winkelhalter 90°	1
35467	E310 Winkelhalterung 90°	1
35468	E340 Halterung für Winkel	1
35401	E350 Mini-Klemme	1
35412	E360 Universalgelenk	1
35508	E370-8 Gewindebuchse 8 mm	1
35221	E370-10 Gewindebuchse 10mm	1
35222	E370-12 Gewindebuchse 12 mm	1
35223	E370-14 Gewindebuchse 14 mm	1
35224	E370-16 Gewindebuchse 16 mm	1
35509	E380-08 Gewindebuchse konisch 8 mm	2
35215	E380-10 Gewindebuchse konisch 10mm	2
35216	E380-12 Gewindebuchse konisch 12 mm	2
35217	E380-14 Gewindebuchse konisch 14 mm	2
35218	E380-16 Gewindebuchse konisch 16 mm	2
35220	E380-00 Gewindebuchse konisch	1

KLEMMEN & ZUBEHÖR

HERSTELLERSPEZIFISCHE KLEMMEN

BN	ARTIKEL	MENGE
51173	VOLKSWAGEN AUDI 2021-2022 PKW, SUV	
48140	B263 Befestigungsbolzen	4
32856	B264 Befestigungsplatte	3
42275	B279 Distanzscheibe Ø 60	4
49523	B296 Bolzensatz Audi e-tron	4
51174	BMW 2012-2022 PKW, MPV	
47056	B248-A10 Exzenter	4
34504	B276 Bolzen	4
47534	B287 Dübel	4
51175	MERCEDES-BENZ 2012-2022 PKW, SUV EXKL. G-, X-, V-KLASSE, LKW, VANS, ZUGMASCHINEN	
30633	B248-A2 Stift	4
39661	B248-A5 Halterung	4
49859	B248-A9 Halterung	4
51176	PORSCHE 2012-2022 PKW, SUV	
48140	B250-E2 Klemmbacke	4
42275	B250-G1 Halterung	4
51177	JAGUAR-LAND ROVER 2012-2022 PKW,SUV INKL. ALUMINIUM	
30717	B250-E2 Klemmbacke	8
30706	B250-G1 Halterung	2
30695	B250-H1 Halterung	4
30714	B250-H4 Halterung	4
44873	B107 Klemmplatte Alu	4
33938	B269 Rahmenklemme Jaguar XJ	4
51178	FORD 2012-2022 PKW, MPV	
34507	B274 Befestigungsplatte	2
34868	B277 Klemme	2





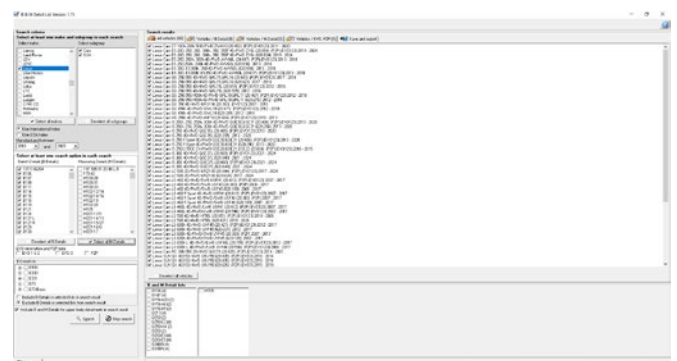

BN	ARTIKEL	MENGE
51179	TESLA 2012-2022 PKW	
45883	Klemmsatz (inkl. 4 x B248-A7)	1
50564	Klemmsatz (inkl. 4 x B248-A11)	1
51180	FERRARI 1960-2022 PKW	
48140	B263 Befestigungsbolzen	4
51181	RENAULT 2012-2022 PKW, SUV	
33664	B267 Rahmenklemme Renault	2
33663	B268 Rahmenklemme Renault	2
34578	B271L Klemme, kpl.	1
34583	B271R Klemme, kpl.	1
51183	HYUNDAI KIA 2012-202 PKW, MPV	
32856	B264 Montageplatte	2
34507	B274 Befestigungsplatte	2
34868	B277 Klemme	2
51184	OPEL 2012-2022 PKW, SUV	
34507	B274 Befestigungsplatte	2
KLEMM- + MESSSATZ FÜR ALUMINIUM 2012-2022		
41629	VAS 6600	1

Für andere Hersteller, Baujahre, Fahrzeugtypen und Modelle verwenden Sie die B&M Details Software.

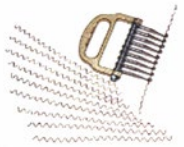

HINWEIS: Die Liste der herstellerepezifischen Klemmsätze ist nur beispielhaft. Weitere Details erfahren Sie über Ihren Händler.

ZUGKLEMMEN & ZUBEHÖR

	BN	ARTIKEL	
	30669	T48 Stützbock	1
	32220	T825 Zugkralle	1
	32221	T826 Gleithammer, Verwendung mit T825	1
	32213	T815 Zugklemme, 10 Tonnen	1
	32215	T818 Zugklemme, 5 Tonnen, Schrägzug	1
	32216	T819 Zugklemme, 6 Tonnen	1
	32218	T821 Arco-Klemme	1
	32219	T824 Schiebe- klemme	1

ZUGKLEMMEN-SATZ

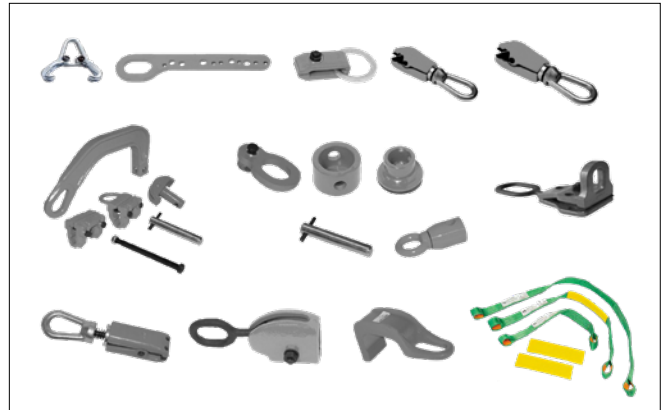

LIEFERUMFANG

BN	ARTIKEL	MENGE
51244	ZUGKLEMMEN-SATZ, BESTEHEND AUS:	
51245	Doppelklauen-Kettenverkürzer	1
32209	T810 Zugplatte, div. Ansatzbohrungen	1
32210	T812 Montierbare Klemme aus hochfestem Stahl	1
32211	T13 Autoblock 60mm - Selbstarretierende Zugklemme	1
32212	T14 Autoblock 100mm - Selbstarretierende Zugklemme	1
34638	T10 Zughaken-Set	1
30541	T11 Zubehör für T10	1
11548	90 Grad-Zugklemme	1
32213	T815 Autoblock magnum	1
32214	T816 Schwenkbare Zugklemme	1
30598	T73 Schnellbefestigungshaken, klein, aus hochfestem Stahl	1
32225	T840 Zugring - Polyesterschlauch	3

KLEMMEN UND ZUBEHÖR

B73 LKW-KLEMMEN, BASISSATZ

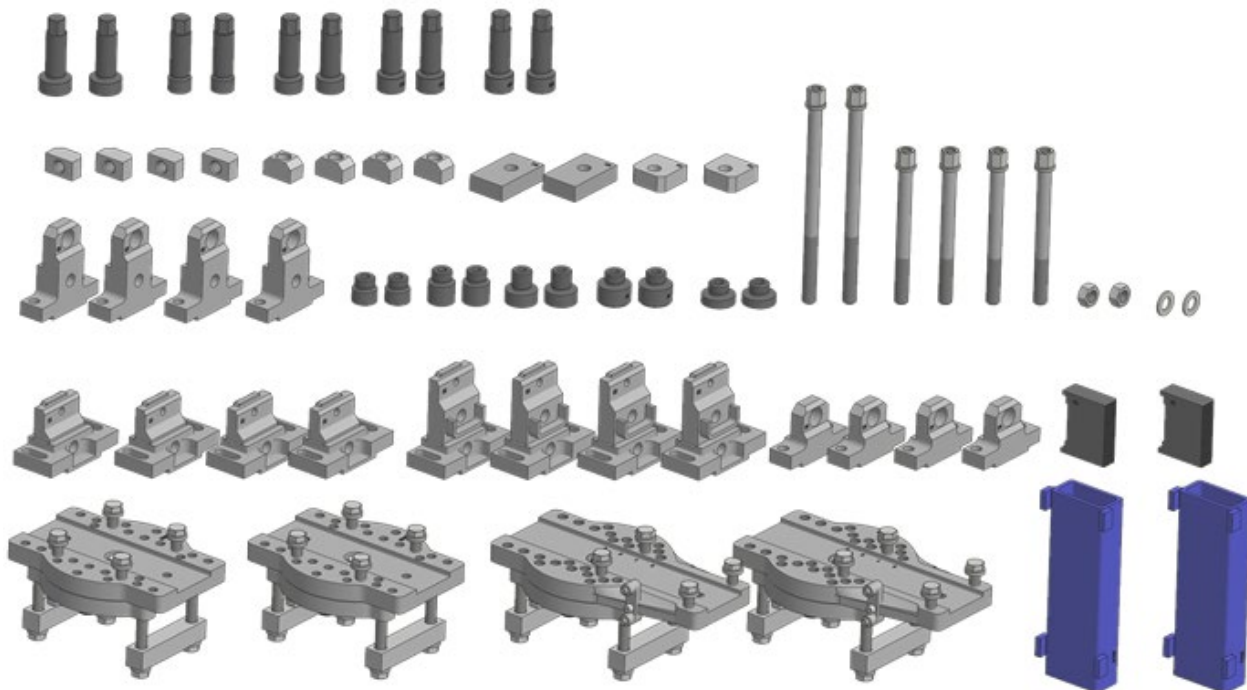

LIEFERUMFANG

BN	ARTIKEL	MENGE
35890	B73 LKW-KLEMMEN, BASISSATZ, beinhaltet:	
30649	B156-B3 Gewindebuchse	2
30651	B156-A2 Schnellmontier-Adapter	2
30656	B156-B5 Gewindebuchse	2
30657	B156-A5 Adapter	2
30658	B156-A6 Adapter	2
30660	B156-B6 Gewindebuchse	2
30662	B156-A10 Gewindebuchse	2
30664	B156-B10 Gewindebuchse	2
30665	B156-B11 Gewindebuchse	2
30695	B250-H1 Abstandshalter	2
30696	SP01 Mutter	4
30701	SP02 Abstandshalter	4
30714	B250-H4 Abstandshalter	2

BN	ARTIKEL	MENGE
31509	Unterlegscheibe BRB 21 x 37 x 3 FZB	2
31540	Mutter MM 20 Klasse-8 FZB	2
32258	B156-A14 Adapter	2
30668	B13 Abstandshalter 50	2
30715	B260-E4 Klemmbacke	4
30716	B260-E5 Klemmbacke	4
30717	B250-E2 Klemmbacke	4
30718	B250-E1 Klemmbacke	4
30706	B250-G1 Halterung	2
30719	Schraube M20 x 220	4
30720	Schraube M20 x 320	4
30722	B250 Rahmenklemme	2
30724	B260 Klemme	2

B731 LKW-KLEMMENSATZ

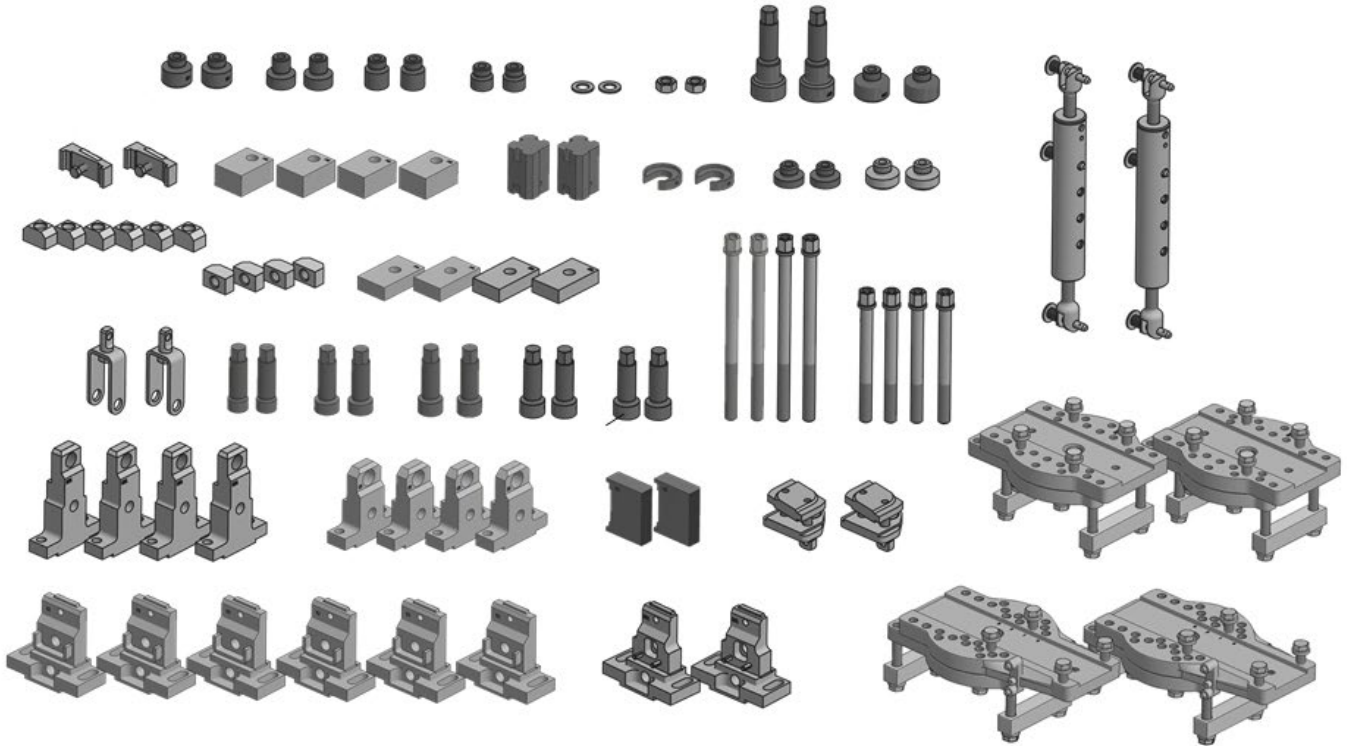

LIEFERUMFANG

BN	ARTIKEL	MENGE
49944	B731 LKW-KLEMMENSATZ , beinhaltet:	
30651	B156-A2 Schnellmontier-Adapter	2
30652	B156-A3 Schnellmontier-Adapter	2
30653	B156-C1 Unterlegscheibe	2
30656	B156-B5 Gewindebuchse	2
30658	B156-A6 Adapter	2
30660	B156-B6 Gewindebuchse	2
30662	B156-A10 Gewindebuchse	2
30665	B156-B11 Gewindebuchse	2
30696	SP01 Mutter	4
30701	SP02 Abstandshalter	6
30706	B250-G1 Halterung	2
30707	B250-G2 Block	2
30714	B250-H4 Abstandshalter	4
31509	Unterlegscheibe BRB 21 x 37 x 3 FZB	2
31540	Mutter MM 20 Klasse-8 FZB	2
32258	B156-A14 Adapter	2
33642	B250-H6 Abstandshalter	4

BN	ARTIKEL	MENGE
49038	B156-A18 A-Adapter	2
49039	B156-B17 B-Adapter	2
50058	B156-A20 Adapter	2
30716	B260-E5 Klemmbacke	4
30717	B250-E2 Klemmbacke	6
36440	B250-G3 Keil	2
36444	B156-B14 Gewindebuchse	2
36445	B156-B15 Gewindebuchse	2
36448	E141 Klemmenhalterung	2
49961	B250-E21 Klemmbacke	2
49962	B260-E91 Klemmbacke	4
30719	Schraube M20 x 220	4
30720	Schraube M20 x 320	4
30772	B250 Rahmenklemme	2
30724	B260 Klemme	2
35390	E175 Drehmomentstange	2
35395	E130 Verankerungsträger-Kit, kpl. 2	2

MESSSYSTEME

LEISTUNGSSTARKE UND PRÄZISE SYSTEME FÜR PERFEKTE REPARATURERGEBNISSE

Wenn es um Messsysteme für Diagnose- und/oder Reparaturarbeiten an Unfallfahrzeugen geht, ist Car-O-Liner® weltweit führend. Unsere elektronischen Messsysteme beschleunigen den Reparaturablauf und garantieren hochwertige Reparaturen sowie gute Erträge. Kombinieren Sie unsere Messgeräte und die Vision2-Software mit Car-O-Data®, der weltweit führenden Fahrzeugdatenbank, und Sie erhalten die leistungsfähigsten Messsysteme im Markt.

DIAGNOSEMESSSTAB POINTX® II

Der PointX® II ermöglicht eine schnelle und präzise Diagnose: Damit führen Sie Reparaturen schneller durch als je zuvor. Der leichte, effiziente und benutzerfreundliche Messstab in Kombination mit Car-O-Data®, der weltweit größten Fahrzeugdatenbank, und unserer Software Vision2™ PointX® bietet Ihnen ein kostengünstiges Messsystem, mit dem Sie Messpunkte präzise und schnell bestimmen können.



- **FOTOBASIERTES MESSSYSTEM** — Bedienerführung für eine präzise und schnelle Bestimmung der Messpunkte
- **EINFACH ZU ERLERNEN** — prozessorientierte Software und Magnetadapter
- **BLUETOOTH-DATENÜBERTRAGUNG** — erleichtert die Arbeit mit der Vision2 - PointX® Software
- **PUNKTWEISE VERMESSUNG DER KAROSSERIE** — umfassende Messmöglichkeiten

LIEFERUMFANG

BN	ARTIKEL	MENGE
48432	POINTX® II KOMPLETT MIT TRANSPORTKOFFER, BEINHALTET:	
45518	Lockable Case	1
45029	M105 Magnetisches Befestigungselement	1
49651	Vision2™ PointX®, 1 Jahr	1

POINTX® II GERÄTESCHRANK

FLEXIBEL - ÜBERSICHTLICH - ERGONOMISCH

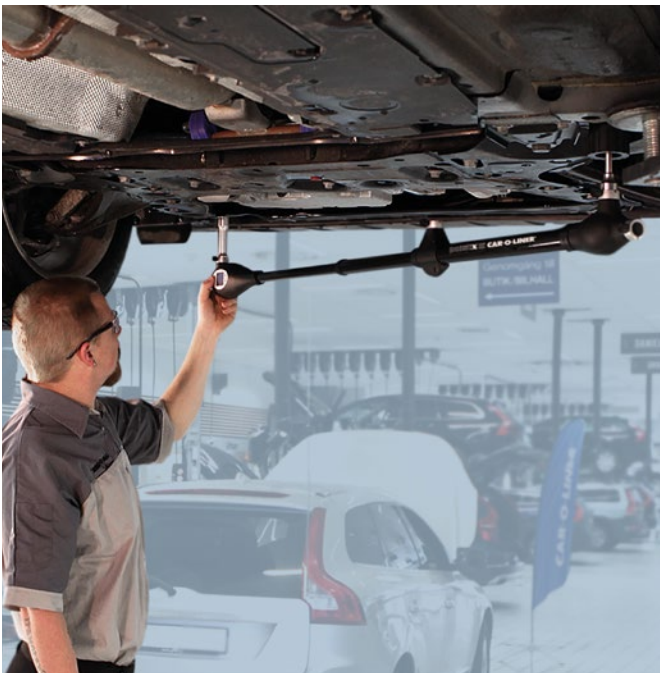

- **SEITLICHE HALTERUNG:** für PointX® II, die Verlängerung und das 600mm lange Rohr
- **MONITORHALTER:** für eine ergonomische Höhe des PC-Monitors
- **ERSTE SCHUBLADE:** Ablage für Tastatur und Maus, eventuell für einen kleinen Laptop
- **ZWEITE SCHUBLADE:** Platz für zusätzliches Zubehör
- **DRITTE SCHUBLADE:** Messgeräte übersichtlich angeordnet: Rohre, Magnethalter, Messadapter (inkl. Platz für zusätzliche Adapterkits (separat erhältlich).
- **STAUHAUM IM SCHRANK:** Platz für PC, Steckdose etc. (eine zusätzliche Ablage ist im Lieferumfang enthalten)

LIEFERUMFANG

BN	ARTIKEL	MENGE
50980	POINTX® II + GERÄTESCHRANK , beinhaltet:	
47870	PointX® II Messstab mit abschließbarem Transportkoffer	1
50626	PointX® II Geräteschrank	
45029	M105 Magnetisches Befestigungselement	1
45498	PointX® -Adapter-Kit	1
49651	Vision2 PointX®, 1 Jahr	1
44780	PointX® Verlängerung 600mm	1
45910	Akku	1

MESSSYSTEME

CAR-O-TRONIC® VISION2™ MESSSYSTEME

Car-O-Tronic® Vision2™ ist das aktuell leistungsfähigste elektronische Messsystem für die Reparatur von Unfallschäden im Markt. Der mit Sensoren ausgestattete Messschlitten mit integrierter vielseitiger Fernbedienung¹ liefert dreimal pro Sekunde Echtzeitdaten an die fortschrittliche und einfach zu bedienende Vision2™-Software. Die drahtlose Datenübertragung ist mit jeder Richtbank kompatibel und ermöglicht eine annähernd

mühevolle Steuerung des gesamten Messvorgangs, ohne dass der Techniker am PC sitzen muss. Unterstützt von Car-O-Data™, der weltweit umfassendsten Fahrzeugdatenbank, ermöglicht dieses fotobasierte System die schnelle und präzise Bestimmung der Messpunkte für eine schnelle Diagnose und Reparatur.

¹Die Fernsteuerungsfunktionen variieren je nach Hardware-Version.

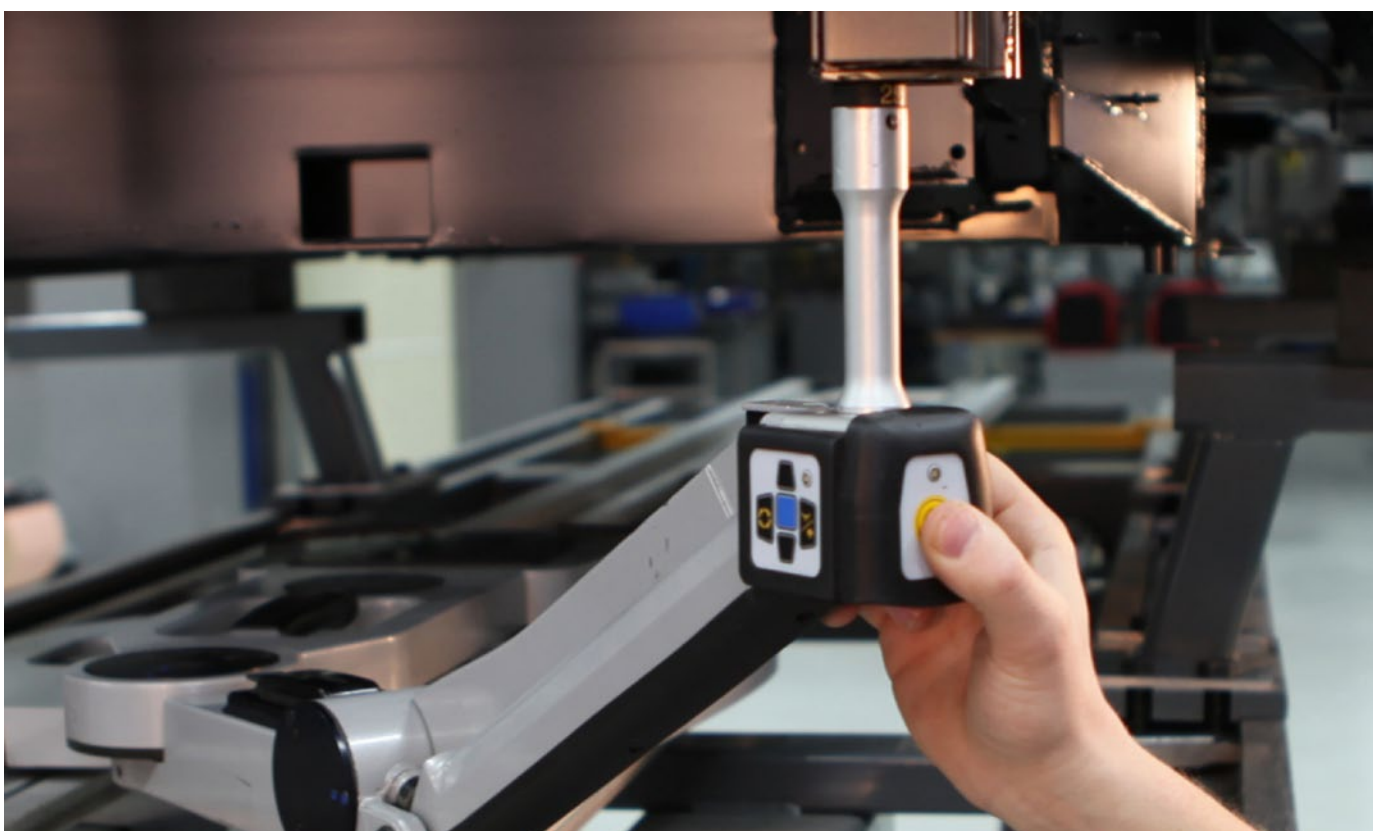

- **KOMPATIBEL** - mit nahezu jedem Rahmensystem
- **INTEGRIERTE FERNSTEUERUNG** - für eine einfache und bequeme Bedienung
- **SENSOREN IN JEDEM GELENK** - 3 Mal pro Sekunde Echtzeitdaten
- **PRÄZISE 3D-MESSUNGEN** - für alle Messpunkte an Karosserie und Unterboden
- **UMFANGREICHE FAHRZEUGDATENBAN** - für über 18.000 Pkw, Lkw und SUV in der **CAR-O-DATA®** Datenbank
- **DRAHTLOSE STEUERUNG** - ohne Messköpfe, Sensoren oder Laser
- **EVO™ UNIVERSALSYSTEM** — effizientes Verankern und Halten ohne spezielle Fahrzeugbefestigungen
- **FOTOBASIIERT** - schnelles Bestimmen der Messpunkte
- **FAHRWERKSDIAGNOSE** - findet auch schwer aufzufindende verbogene Fahrwerkskomponenten

CAR-O-TRONIC® VISION2™ X1 - X2 - X3



LIEFERUMFANG

BN	ARTIKEL	46731 (MC21) CAR-O-TRONIC® VISION2™ X1	46732 (MC22) CAR-O-TRONIC® VISION2™ X2	46733 (MC23) CAR-O-TRONIC® VISION2™ X3
34572	M90 Car-O-Tronic® Messstab (incl M705 High Measuring Point Adapter)			1
36424	M705 Adapter für hohe Messpunkte (incl M705 High Measuring Point Adapter)		1	
36487	M78 Car-O-Tronic® Messstab	1		
49741	M85 Cabinet	1	1	1
33493	M741 Battery Charger	1	1	1
31259	M62 Measuring Parts	1	1	1
46688	SW51 Vision2™ X1	1		
46691	SW52 Vision2™ X2		1	
46695	SW53 Vision2™ X3			1
NOTWENDIGE ZUSATZAUSRÜSTUNG				
39527	Car-O-Data®, 1 Jahresabonnement			
39634	1 x M74 Messbrücke, 4 m (Quick42™)			
39635	1 x M75 Messbrücke, 5 m (BenchRack™ 5.5)			
39636	1 X M76 MESSBRÜCKE, 6.1 M (BENCHRACK™ 6.3)			

MESSSYSTEME

VISION2™ SOFTWARE

DRAHTLOSE DATENÜBERTRAGUNG FÜR SCHNELLERE ABLÄUFE

Car-O-Tronic® kommuniziert drahtlos mit Vision2™, der hochmodernen Messsoftware von Car-O-Liner®, die den gesamten Reparaturprozess steuert und dabei automatisch die Zentrierung, Vermessung und Protokollerstellung durchführt. Wählen Sie zwischen Vision2™ - X3, X2 und X1 entsprechend Ihrer Hardware und den Anforderungen Ihrer Werkstatt. Die fotobasierte, leicht zu erlernende Software Vision2 garantiert einen intuitiven Arbeitsablauf für eine schnelle und präzise Messung. In Verbindung mit der weltweit größten Fahrzeugdatenbank Car-O-Data® erfolgt die Suche der korrekten Messpunkte einfach und schnell.



Über Sensoren in jedem Gelenk und einen darunter platzierten Messkopf kommuniziert der Messschlitten drahtlos mit Vision2™ und liefert dreimal pro Sekunde Messdaten in Echtzeit.

Mit der eingebauten, vielseitigen Fernbedienung kann der Bediener den gesamten Messvorgang nahezu mühelos steuern - ohne am PC sitzen zu müssen.

CAR-O-DATA®

DIE GRÖSSTE FAHRZEUGDATENBANK DER WELT

Alle Fahrzeugdaten, die Sie brauchen - wenn Sie sie brauchen! Praktisch jedes Fahrzeug, das heute auf den Straßen unterwegs ist, findet sich in der Fahrzeugdatenbank von Car-O-Liner® mit ihren Messdaten von mehr als 18.000 Fahrzeugen.

Car-O-Data® verbindet sich problemlos mit der Vision2™ Software. Jedes Car-O-Liner® Messsystem beinhaltet eine Jahreslizenz, die permanent Updates von Car-O-Data® über das Internet ermöglicht.

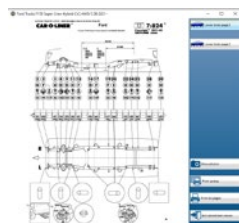

DATENBLATT

Detaillierte Ansicht der Datenblätter für eine schnelle Bestimmung der Messpunkte

EINFACHE STRUKTUREN

Alle Schritte werden über die Registerkarten geführt

ZUBEHÖR

Spezielle Messadapter

ARBEITSABLAUF

Mit dem intuitiven Arbeitsablauf vergessen Sie keinen Schritt

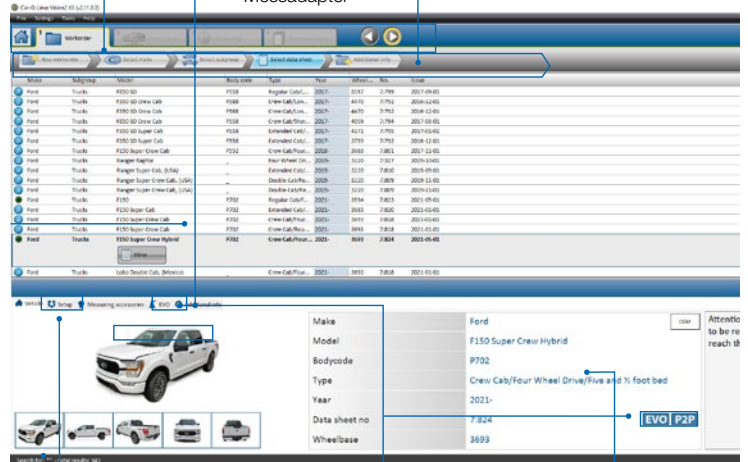

INFORMATIONEN ZUM EINRICHTVORGANG

Anzeigen der Klemmpunkte

FAHRZEUGERKENNUNG

Tausende detaillierter Bilder

EVO-SYSTEM

Detaillierter Einrichtvorgang - mit Bedienerführung

FAHRZEUG-DATEN

Modell, Fahrgestellnummer, Radstand, Baujahr etc.

HARDWARE-FUNKTIONEN	CAR-O-TRONIC® M21 + VISION2™ X1	CAR-O-TRONIC® M22 + VISION2™ X2	CAR-O-TRONIC® M23 + VISION2™ X3	VORTEILE
Akku / Akkus anklicken	X	X	X	Keine Ausfallzeit, einfach den anderen geladenen Akku anklicken
Steckplatz/Messadapter	X	X	X	Genauere Messungen
Drahtlos	X	X	X	Ohne Kabel
Intelligente LED-Technik	X	X	X	Assistent zur Bestimmung der Messpunkte
Zubehör HMP (hoher Messpunkt)		X	X	Schnelle Diagnose der Karosserie
Eingebaute Fernsteuerung			X	Fernsteuerung des Messablaufs
Permanente Drehung			X	Kontinuierliche 360°-Bewegung
SOFTWARE-FUNKTIONEN				
Formular für Arbeitsaufträge	X	X	X	Führen Sie eine Datenbank für reparierte Fahrzeuge
Vollständige Fahrzeugindexliste	X	X	X	Referenz für die strukturierte Fahrzeugsuche
Analyse der Fahrzeugschäden	X	X	X	Grafische Darstellung zur Diagnose von Fahrzeugschäden
ASP (automatischer Suchpunkt)	X	X	X	Unterstützt die Wahl der richtigen Messpunkte
Messen während des Zugvorgangs	X	X	X	Reparaturüberwachung in Echtzeit (3 Mal/Sek.)
Absoluter und vergleichender Messmodus	X	X	X	Verbessert die Diagnose von Punkten am Fahrzeug
Protokollausdrucke	X	X	X	Umfassende Ausdrucke als Kundenbeleg
Bedienführung und Bedienungsanleitung	X	X	X	Unterstützt den Lernprozess
Backup	X	X	X	Sichere Speicherung einer Reparaturdatenbank
Unterstützt VisionWeb	X	X	X	Online-Fehlersuche
Karosserie-Messmodus	X	X	X	Ermöglicht die Reparatur von Karosserieschäden
Infozentrum	X	X	X	Software-Informationsdatenbank
Reparaturinfos	X	X	X	Vollständige Informationen zu jedem Arbeitsauftrag
Online-Updates	X	X	X	Aktuelle Informationen
Automatische Anpassung der Bildschirmauflösung	X	X	X	Auflösung wird automatisch eingestellt, benutzerfreundlich
Import/Export von Arbeitsaufträgen	X	X	X	Unterstützt mehrere Systeme
handEye	X	X	X	Smartphone-/Tablet-Anwendung
Fotodatenbank von Fahrzeugen und Messpunkten	X	X	X	Schnelle Bestimmung von Fahrzeug und Messstellen
Karosseriezeichnungen	X	X	X	Eindeutige Identifizierung von Schäden
Automatische Zentrierung		X	X	Qualitäts- und Prozesssteuerung
Unterstützt EVO 1, 2, 3 (Halten und Verankern)			X	Multimedia-Informationen zur schrittweisen Einrichtung
Kugelgelenkmessung			X	Schnelle Diagnose der Radaufhängung
Fahrwerkskontrolle			X	Reduziert Nacharbeiten, zeitsparend
Diagnose von Oberflächenschäden			X	Schätzung der Oberflächenreparatur
Animierte Infos zum Einrichten und Klemmen			X	Detaillierte Informationen zum Klemmen und Einrichten
Punkt-zu-Punkt-Daten, Fahrzeuge mit selbsttragender Karosserie oder in Rahmenbauweise			X	Schnelle Diagnose - zeitsparend

VERBINDEN & ERHITZEN

CTR[®]9

VOLLAUTOMATISCHES WIDERSTANDS-PUNKTSCHWEISSGERÄT

Das vollautomatische Schweißgerät CTR[®]9 ist standardmäßig mit einer neuen, leichten Trafo-Punktschweißzange ausgestattet. Die um 355° schwenkbare Zange und der ergonomische Griff garantieren eine optimale Arbeitsposition bei allen Schweißarbeiten. Die Schweißzange wird auf einem Teleskoparm aus leichtem, aber robustem Aluminium geführt, der sowohl vertikal als auch horizontal verstellbar ist. Ein kompaktes Aggregat mit niedrigem Schwerpunkt sorgt für Mobilität und Stabilität, ein 16000 A Trafo und Datenübermittlung über CANBUS garantieren eine jederzeit perfekte Schweißnaht

















BN	ARTIKEL
48574	CTR9 3x400V (inkl. Zubehör)
48570	CTR9 3x208V (inkl. Zubehör)
49161	CTR9 3x230V (inkl. Zubehör)
48572	CTR9 3x460V (inkl. Zubehör)

LIEFERUMFANG

	BN	ARTIKEL
	49317	C-ZANGE 40MM, wassergekühlt
	49318	C-ZANGE 80Mm, wassergekühlt
	49319	C-ZANGE 300Mm, wassergekühlt
	49320	C-ZANGE 500Mm, wassergekühlt
	44962	TRAGARM MIT INTEGRIERTEM GEWICHTSAUSGLEICH Horizontal und vertikal teleskopisch ausfahrbar. Armhöhe von 1.90 bis 2.40 Meter einstellbar (vom Boden). Armlänge von 1.20 bis 1.55 m einstellbar
	48576	ELEKTRODEN-SATZ
	33944	HI-TECH-KÜHLFLÜSSIGKEIT , 3 L Konzentrat

OPTIONALES ZUBEHÖR

	BN	ARTIKEL		BN	ARTIKEL
	50300	ABLAGE UND CLIP-KIT Ablagesatz besteht aus 3 Ablagen, davon 2 drehbar und 1 fest mit Gummimatten. Clip-Kit besteht aus 4 Clips, davon 2 für vertikale und 2 für horizontale Befestigung		50923	C-ZANGEN-GUMMI-ISOLIER-KIT 2 x 8 mm Clips, links 2 x 8 mm Clips, rechts
	50343	STAUBSCHUTZHAUBE Polyester/PU-Beschichtung		50924	C-ZANGEN-GUMMI-ISOLIER-KIT 80: 1 x Abdeckung außen 4 x 8 mm Clips, links 4 x 8 mm Clips, rechts
	49803	A-ZANGE + ADAPTER		50925	C-ZANGEN-GUMMI-ISOLIER-KIT 350/500/600: 1 x abdeckung innen 8 mm/350 1 x abdeckung außen 8 mm/350 4 x 8 mm Clips, links 4 x 8 mm Clips, rechts
	49905	MULTIFUNKTIONSPISTOLEN-SET Multifunktions-Punktschweißzange, Werkstückkabel mit Stecker, 2.500mm Erdungskabel, Abziehbarer Hammer, Zubehör-Box.		50926	C-ZANGEN-GUMMI-ISOLIER-KIT 350/500/600: 1 x Abdeckung innen 8 mm/500 1 x Abdeckung außen 10mm/500 2 x 8 mm Clips, links 2 x 8 mm Clips, rechts
	49907	MULTIFUNKTIONSPISTOLEN Punktpistole mit Abziehhammer, Werkstückkabel mit CTR®9 Abzugsstecker, 2.500mm Erdungskabel		50928	KOMPLETTES GUMMI-ISOLIER-KIT: 1 x für jedes Kit: 40, 80, 350 und 500
	49108	MULTIFUNKTION-ADAPTER FÜR CTR9		50929	8 mm CLIPS 20 Paar, links & rechts
	36590	WELDLOGGER PC-SOFTWARE Software zur Dokumentation und Aufzeichnung von Schweißdaten. Zeichnet Schweißstrom, Uhrzeit, Datum, Programm und Ergebnis auf. Erstellt Arbeitsaufträge. Ausdrucken über USB		50930	10mm CLIPS 20 Paar, links & rechts
				47033	Elektrodenkappe std., 13 mm, 10 Stück
				47034	Elektrodenkappe std. BMW, 16 mm, 10 Stück.
				47035	Elektrodenkappe std. VW, 16 mm, 10 Stück.

Weiteres Zubehör und Ersatzteile finden Sie in den Ersatzteillisten CTR9 und CTR7 & CTR12000.

VERBINDEN & ERHITZEN

CMI™300 MIG/MAG-SCHWEISSGERÄTE

EIN KOMPAKTES, VOLL DIGITALES SCHWEISSGERÄT IN 3 VERSIONEN

Das CMI™300 verfügt über 36 voreingestellte Programme, die die Anforderungen für das Schweißen und Löten von hochfestem, in der Kfz-Industrie verwendeten Stahl und Aluminium erfüllen. Das CMI™300 Pulse bietet die Doppelimpuls-Schweiß- und -Lötfunktion - eine Funktion, die von vielen unserer Kfz-Hersteller gefordert wird. Das CMI300 Pulse ist in drei Versionen erhältlich: SINGLE, DUO und TRIO. Die Version DUO bietet Platz für zwei 15 kg-Drahtspulen und TRIO für drei 5 kg-Drahtspulen, beide ermöglichen einfaches Umschalten der Betriebsart ohne Wechseln der Schläuche, Drähte, Drahtförderrollen oder des Gases.



Abbildung mit optionalem Brennerhalter oben

LIEFERUMFANG

	BN	ARTIKEL	SCHWEISSZANGE UND SCHLAUCH	DRAHT / SEELE	DRAHTVORSCHUB
 ML150 ML240 Twist	49573	CMI™300 PULSE SINGLE 3x400V	ML240, TwistR, 3 m, 1.2 Alu-Düse	Teflon 1.2 - 1.6	U-1.2
	49574	CMI™300 PULSE DUO 3x400V	ML150 Twist, 3 m, 0.8 Düse ML240 Twist 3 m, 1.2 Alu-Düse	Stahl 0.8 - 1.0 Blau Teflon 1.2 - 1.6	V-0.8 U-1.2
	49575	CMI™300 PULSE TRIO 3x400V	ML150 Twist 3 m, 0.8 Fe-Düse ML240 Twist, 3 m, 1.2 Alu-Düse ML240 Twist, 3 m, 1.0 Cu-Düse	Stahl 0.8 - 1.0 Blau Teflon 1.2 - 1.6 Teflon 0.8 - 1.2	V-0.8 U-1.2 U-1.0

OPTIONALES ZUBEHÖR

	BN	ITEM
	49503	BRENNERHALTER FÜR DUO- UND TRIOMODELLE

Draht und weiteres Zubehör finden Sie im Katalog Verbinden & Erhitzen.

CMI™273 MIG/MAG-SCHWEISSGERÄTE

AUTO-IMPULS-TECHNIK FÜR ZUKUNFTSWEISENDES IMPULSSCHWEISSEN

Das CMI™273 arbeitet mit modernster Auto-Impuls-Technik, um hochwertige Impulsschweißverbindungen an Aluminiumteilen auszuführen. Es kann an beliebigen Werkstoffen, einschließlich hochfester Stähle, und für individuelle Schweißanwendungen eingesetzt werden. Das spezielle 4-Rollen-Drahtvorschubsystem garantiert einen reibungslosen, zuverlässigen Drahtvorschub, auch bei Verwendung weicherer Drähte wie Aluminiumdraht und bei MIG-Lötarbeiten. Die Doppelbrenner-Schweißgerätmodelle CMI™ 273 Twin erlauben einfaches Umschalten zwischen Schweißen und Löten – ohne Wechseln der Schläuche, Drähte, Drahtförderrollen oder des Gases.



LIEFERUMFANG

	BN	ARTIKEL	SCHWEISSZANGE UND SCHLAUCH	DRAHT / SEELE	DRAHTVORSCHUB
 ML150	46446	CMI™273 3x400V	ML240 Twist R 4 m 0,8 Düse	Stahl 0.8-1.0 Blau	V-0.8
	46442	CMI™273 TWIN 3x400V	ML240 Twist R 4 m 0,8 Düse ML240 Twist R 3 m 1,0 Alu-Düse	Stahl 0.8-1.0 Blau Teflon 1.2 - 1.6	V-0.8 U-1.0
 ML240 Twist	46448	CMI™273 PULSE 3x400V	ML240 Twist R 4 m 1,0 Alu-Düse	Teflon 1.2 - 1.6	U-1.2
	46450	CMI™273 PULSE TWIN 3x400	ML150 Twist R 4 m 0,8 Düse ML240 Twist R 4 m 1,0 Alu-Düse	Stahl 0.8-1.0 Blau Teflon 0.8 - 1.0	V-0.8 U-1.0

Draht und weiteres Zubehör finden Sie im Katalog Verbinden & Erhitzen.

VERBINDEN & ERHITZEN



CDR™1 ARBEITSSTATION FÜR KOSMETISCHE REPARATUREN

Als Reparaturlösung für kleine bis mittlere Karosserieschäden bietet Ihnen die Reparaturstation CDR1 echten Mehrwert, um schnell und effizient Fachreparaturen leichter kosmetischer Schäden durchzuführen. Diese schnellen kosmetischen Reparaturarbeiten bieten hohe Gewinnspannen, kürzere Reparaturzyklen und senken den Bedarf für Investitionen in teure, schwere Ausrüstung.



CDR™1 BASIC

BEST.-NR. 50522

	Werkzeugtafel, inkl. CR235 Kombi-Spotter, manuelle Zugvorrichtung Stahl, manuelle Zugvorrichtung Aluminium, Kohlefaser-Zugstangen, 50, 100 & 160cm, 4 Klauen / 6 Krallen, 1 Schnellzugvorrichtung, 3 schraubbare Zugvorrichtungen, 3 Böcke
	Verbrauchsmaterial und Zubehör - Stahl
	Verbrauchsmaterial und Zubehör - Alu





CDR™1 ADVANCED

BEST.-NR. 50709

	Werkzeugtafel, inkl. CR235 Kombi-Spotter, manuelle Zugvorrichtung Stahl, manuelle Zugvorrichtung Aluminium, Kohlefaser-Zugstangen, 50, 100 & 160cm, 4 Klauen / 6 Krallen, 1 Schnellzugvorrichtung, 3 schraubbare Zugvorrichtungen, 3 Böcke
	Verbrauchsmaterial und Zubehör - Stahl
	Verbrauchsmaterial und Zubehör - Alu
	Verbrauchsmaterial und Zubehör für Kleber Best.-Nr. 50523

CDR™1 MASTER

BEST.-NR. 50710

	Werkzeugtafel, inkl. CR235 Kombi-Spotter, manuelle Zugvorrichtung Stahl, manuelle Zugvorrichtung Aluminium, Kohlefaser-Zugstangen, 50, 100 & 160cm, 4 Klauen / 6 Krallen, 1 Schnellzugvorrichtung, 3 schraubbare Zugvorrichtungen, 3 Böcke
	Verbrauchsmaterial und Zubehör - Stahl
	Verbrauchsmaterial und Zubehör - Alu
	Verbrauchsmaterial und Zubehör für Kleber Best.-Nr. 50523
	Haltesatz & Zug-/Druckvorrichtung (Push&Pull) Best.-Nr. 50524 Hinweis! Das Bohrer-Kit im Haltesatz ist eine Option

Vollständige Angaben zu allen Systemen finden Sie im Katalog Schweißgeräte.

H4PRO

MOBILER INDUKTIONSERHITZER

Das mobile Induktionsheizgerät H4PRO kann überall eingesetzt werden, wo es benötigt wird. Die Bedienelemente für die Wärmesteuerung gewährleisten eine sichere Erhitzung. Über die Schnittstelle im optionalen Trolley kann das H4PRO in den Trolley integriert werden. Dieser Trolley mit Kühlwassertank ist eine perfekte Lösung für Regionen mit wärmerem Klima oder für zeitaufwändige Arbeiten mit größerem Hitzebedarf.



H4PRO

COOLER TROLLEY

TRANSPORT TROLLEY

LIEFERUMFANG

BN	ARTIKEL
51277	H4PRO INDUKTIONSERHITZER, 3.7KW, 1x230V
OPTIONALES ZUBEHÖR	
51278	TROLLEY, INKL. 20L KÜHLWASSERTANK

CH™37 & CH™100

ERHITZEN OHNE BRENNER

Der CH™37 verfügt über ein einzigartiges Regel- und Steuersystem mit fünf Leistungsstufen, das eine Überhitzung nahezu unmöglich macht. Der Hochleistungs-Induktionserhitzer CH100 entspricht in der Anwendung einem Gasbrenner, aber mit deutlich geringerem Risiko, dass daneben liegende Bauteile beschädigt werden.



CH™37

CH™100

LIEFERUMFANG

BN	ARTIKEL
36563	CH™37 INDUKTIONSERHITZER, 3.7KW, 1x208 - 240V , 50-60HZ
45330	CH™100 INDUKTIONSERHITZER, 10KW, 3x400V, 50-60HZ
45331	CH™100 INDUKTIONSERHITZER, 10KW, 3x200V, 50-60HZ

ERSATZTEILE

PN	ARTIKEL
39595	 Abgewinkelter Induktionskopf (std)
39591	 Gerader Induktionskopf
39498	 Feldverstärker für abgewinkelten Induktionskopf
39947	 Feldverstärker für geraden Induktionskopf
33944	 High-Tech-Kühlflüssigkeit, 3 l (Konzentrat)
51376	 Coolant, 5 l (gebrauchsfertig)

NIETEN

PNP90 XT² | PNP90

UNIVERSELLES NIETSYSTEM - VON KFZ-HERSTELLERN EMPFOHLEN

Die PNP90 XT2 ist ein einstellbares pneumatisch-hydraulisches Stanznietwerkzeug mit einer Druckkraft von 10 t. Das Standardmodell PNP90 hat eine Druckkraft (Kompression) von 6 t und ist auch für das Setzen von Blindnieten geeignet. Die universelle OEM-konforme Technik der Nietwerkzeuge erlaubt die Anpassung verschiedener Vorsatzgeräte für viele Anwendungen nach Herstellervorgaben.



PNP90 XT²



PNP90



Detaillierte Informationen über den Inhalt der Kits finden Sie in der Ersatzteilliste für PNP90 XT2 und PNP90.

LIEFERUMFANG

BN	ARTIKEL
48109	<p>BNP90 XT2 + BLINDNIETPISTOLE</p> <p>Bestehend aus: PNP90 XT2 (48107) plus: Blindnietwerkzeugsatz 25 kN, Blindnietwerkzeug BNW25, Blindnietmuttern-Werkzeugsatz BNW 25 kN, Zubehör für universelle Anwendungen, Bedieneinheit, Montageschlüssel, Hilfsmittel und Auswerfer</p>
48107	<p>BNP90 XT2 NIETPISTOLE, 10 TONNEN</p> <p>Bestehend aus: kpl. PNP90 XT2 mit Druckbegrenzungsventil, Hydraulikaktuator XT2, Adapter Kit 60 kN, Nietbügel NB45, Schlauchpaket Duo, DN4, Griff MB, Nietwerkzeugsatz: 1 Stanzwerkzeug, 2 Fließformnietwerkzeug</p>
48416	<p>BNP 90, NIETPISTOLE, 6 TONNEN</p> <p>Bestehend aus: kpl. PNP90 mit Druckverstärker, Hydraulikpistole, Nietbügel NB40, 2 x Sicherungsstifte</p>
48112	<p>BLINDNIETPISTOLE + WERKZEUG-BASISSATZ</p> <p>Bestehend aus: kpl. Blindnietwerkzeug BNW25 mit Universaladapter und Dornkit, Zubehör für universelle Anwendungen, Bedieneinheit & Schlüsselset</p>
48150	<p>BLINDNIETPISTOLE + ERWEITERTER WERKZEUGSATZ</p> <p>Bestehend aus: kpl. Blindnietwerkzeug BNW25, Werkzeugsatz für Blindnieten kN25, Werkzeugsatz für Blindnietmuttern BNW 25 kN, Zubehör für universelle Anwendungen, Bedieneinheit, Universaladapter, Schlüsselset & Hilfsmittel, Auswerfer, Schlauchpaket, DN6</p>

OPTIONALES ZUBEHÖR

FAHRWAGEN FÜR NIETWERKZEUG

	BN	ARTIKEL
	48210	FAHRWAGEN FÜR NIETWERKZEUG Fahrwagen kpl.: 4 Schubladen mit maßgefertigten Schaumstoffeinsätzen zur sicheren Aufbewahrung aller Nietwerkzeuge, Teile und Zubehör.

NIETBÜGEL

	BN	ARTIKEL
	45711	NB115 NIETBÜGEL, 6 TONNEN
	45712	NB230 NIETBÜGEL, 6 TONNEN
	48080	NB130 NIETBÜGEL, 10 TONNEN
	48081	NB240 NIETBÜGEL, 10 TONNEN
	45752	ABSTANDHALTER FÜR NB230

TRANSPORTKOFFER

	BN	ARTIKEL
	48100	TRANSPORTKOFFER: BLINDNIETWERKZEUG
	48099	TRANSPORTKOFFER: NIETBÜGEL 48080 / 48081





AUFRÜSTSATZ

	BN	ARTIKEL
	48111	AUFRÜSTSATZ VON BNP90 AUF BNP90 XT2 Abstandsbolzen, kpl. Hydraulikaktuator XT2, Nietbügel NB45, Schlauchpaket Duo-DN4, Griff MB, Nietwerkzeugsatz: 1 Stanzwerkzeug, 2 Fließformnietwerkzeug

NIETSÄTZE

	BN	ARTIKEL
	48105	WERKZEUGSATZ FÜR BLINDNIETMUTTERN (FÜR 48112)
	48106	WERKZEUGSATZ FÜR BLINDNIETEN ZUM SETZEN ALLER NIETEN MIT DEM AUSWERFER (FÜR 48112)

NIETSÄTZE - HERSTELLERSPEZIFISCH

	BN	ARTIKEL
	45709	DORNSATZ BMW
	48188	DORNSATZ FORD
	48151	DORNSATZ JAGUAR/LAND ROVER
	49411	STANZNIET-WERKZEUGSATZ JAGUAR/LAND ROVER XT ²
	48101	DORNSATZ MERCEDES-BENZ STANZEN
	48102	DORNSATZ MERCEDES-BENZ FLIESSFORMNIETEN
	48161	DORNSATZ VOLKSWAGEN/AUDI

VERBRAUCHSMATERIAL

	BN	ARTIKEL
	45720	ELASTOMERRINGE

CBR™2000

CBR2000 ist ein professionelles, akkubetriebenes Nietwerkzeug für die Montage von Blindnieten bis zu \varnothing 6,4 mm. Dank seines bürstenlosen Motors und einem Setzdruck von 20.000 N ist dieses Nietwerkzeug perfekt für die Montage von Blindnieten geeignet.



	BN	ARTIKEL
	49712	BLINDNIETWERKZEUG CBR2000, KPL. 1 AKKU
	49713	BLINDNIETWERKZEUG CBR2000, KPL. 2 AKKUS

SCHADENSSCHÄTZUNG

GENAUE SCHADENSSCHÄTZUNG FÜR SCHNELLERE REPARATUREN

Die Überprüfung von Unfallschäden und die Schadensschätzung spielen eine Schlüsselrolle bei der effizienten Durchführung von Unfallreparaturen. Je höher die Qualität von Überprüfung und korrekter Bewertung der Unfallschäden ist, desto größer ist die Effizienz der Werkstatt.

Der Annahmeplatz für Fahrzeugcheck und Schadensschätzung ist von entscheidender Bedeutung für alle weiteren Arbeiten in der Werkstatt. Dieser Bereich muss über die richtige Ausrüstung verfügen, um eine angemessene Überprüfung und Schätzung durchführen zu können. Ein unsachgemäßer Check könnte weitere Reparaturen nach sich ziehen, was sich negativ auf die Reparaturkette auswirkt - höherer Verwaltungsaufwand, eventuell längere Durchlaufzeiten und insgesamt geringere Effizienz wären die Folge.

Car-O-Liner bietet eine Reihe von Lösungen für die Ausstattung eines kompletten Annahmeplatzes zur Schadensschätzung. Unten sehen Sie die Doppelscherenhebebühne CDS™35, den PointX II mit Geräteschrank und ein WSS 2-Wandmodul mit Werkzeugschrank und Haken für die Aufbewahrung eventuell erforderlicher Werkzeuge und Teile. Darüber hinaus bietet die Car-O-Liner Akademie Schulungen zum Thema Schätzen und Messen an. Car-O-Liner ist stolz darauf, eine Komplettlösung für die Schadensschätzung in der Kfz-Werkstatt anbieten zu können.



[Lassen Sie sich keinen weiteren Umsatz entgehen!](#)

Der Annahmeplatz Schadensschätzung ist auch ein wichtiger "Verkaufsraum" für jede Werkstatt. Auch wenn der Kunde ursprünglich z. B. wegen eines Lack- oder alten Parkschadens in Ihre Werkstatt kam, kann der Techniker beim Fahrzeugcheck zusammen mit dem Kunden das gesamte Fahrzeug überprüfen. Dabei bietet sich die Gelegenheit, weitere Mängel zu entdecken, deren Reparatur erforderlich sein könnte. Ein professionell ausgestatteter Annahmeplatz wird den Kunden überzeugen, dass er mit seiner Wahl der Werkstatt die richtige Entscheidung getroffen hat.

Lesen Sie weiter, um alle Einzelheiten zu erfahren!

DIE KOMPLETTLÖSUNG FÜR DIE SCHADENSSCHÄTZUNG UMFASST AUSTRÜSTUNG, SOFTWARE UND SCHULUNG!

BN	ARTIKEL	MENGE
50980	POINTX® II KOMPLETT, EINSCHLIESSLICH GERÄTESCHRANK Weitere Einzelheiten finden Sie im PointX II-Newsletter auf der Website der TSS-Händler	1
50907	2-TEILIGES WSS-WANDMODUL	1
42714-01	WANDSCHRANK 150MM INKL. ABLAGE	1
44194	WERKZEUGHALTERSATZ FÜR SCHRANK (Werkzeuge nicht enthalten)	1
39744-01	ABLAGE 900 X 600mm	1
42768-51	GUMMIMATTE	1
45612	WSS POINTX® HAKENSATZ	1
50690	CDS™35 SCHERENHEBEBÜHNE Weitere Einzelheiten finden Sie in der CDS™35 - Broschüre auf der Website der TSS Händler	1
30491	WSH203 WERKZEUGHALTERSATZ	1
C102	KURS: SCHADENSSCHÄTZUNG - MESSUNG	1
0425	KURS: VISION2™ POINTX®	1



AKADEMIE



Die AKADEMIE ist ein Dienstleister im Bereich der Kompetenzentwicklung für Werkstätten im Kfz-Gewerbe und gleichzeitig ein wichtiger Partner für die Automobilindustrie bei der Analyse und Umsetzung von Kompetenzentwicklungslösungen.

Wir helfen und unterstützen unsere Kunden und Partner bei der Entwicklung ihres Unternehmens aufgrund sorgfältiger Bedarfsanalysen.

Die Akademie bietet Schulungen für das Messen und Bewerten von Unfallschäden an, um Technikern fundierte Fachkenntnisse und Kompetenzen zu vermitteln.



SCANNEN SIE DEN QR-CODE, UM DIE KURSE UND SCHULUNGEN DER AKADEMIE ZU SEHEN

WERKSTATTLÖSUNGEN

Car-O-Liner's WorkShop Solutions bietet übersichtliche Lösungen zur Bestandskontrolle, wie z.B. Werkzeugtafeln, Werkzeugwände und Trennwände für eine individuelle Ausstattung jedes Arbeitsplatzes entsprechend dem Platzangebot in Ihrer Werkstatt. Werkzeugwägen und mobile Werkzeugschränke werden einfach dorthin geschoben, wo sie benötigt werden - das erhöht Die Effizienz und reduziert die Taktzeiten.

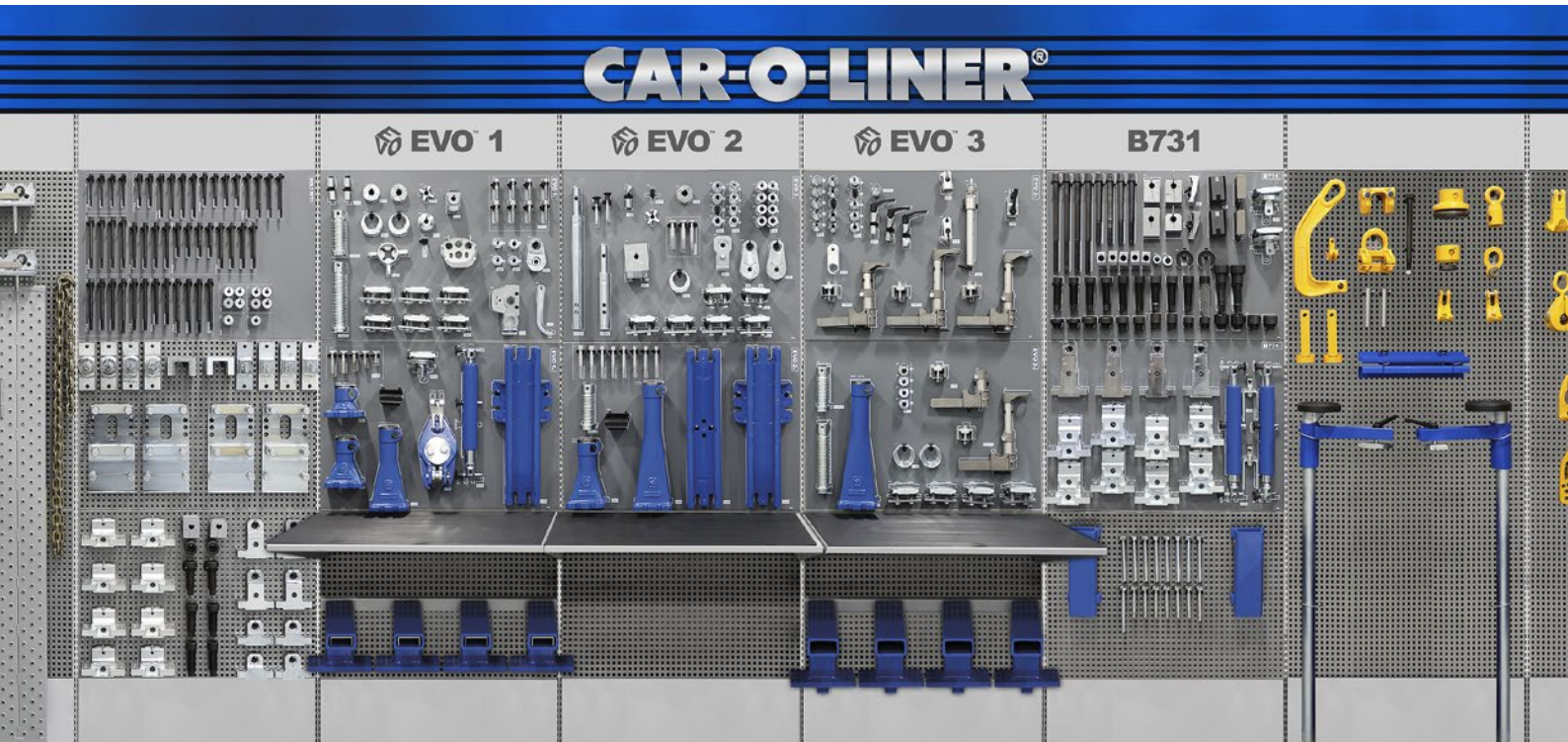

EINE ÜBERSICHTLICHERE WERKSTATT FÜR HÖHERE EFFIZIENZ UND PRODUKTIVITÄT

ABBILDUNGEN DER WERKZEUGE FÜR EINE ÜBERSICHTLICHERE AUFBEWAHRUNG

Mit **WorkShop Solutions™** erzielen Sie eine höhere Produktivität durch eine übersichtliche Aufbewahrung der Werkzeuge am richtigen Platz. Abbildungen der Teile auf den Werkzeugtafeln sorgen dafür, dass Reparaturen schneller und effizienter durchgeführt werden können, da jedes Teil wieder genau an seinen Platz gelegt wird.

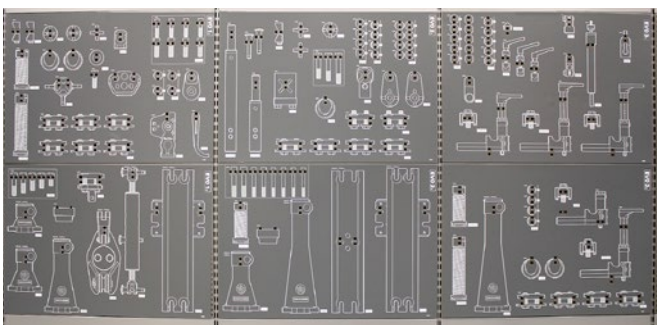

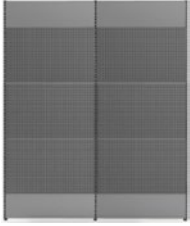
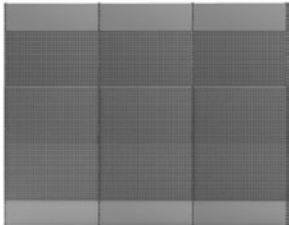
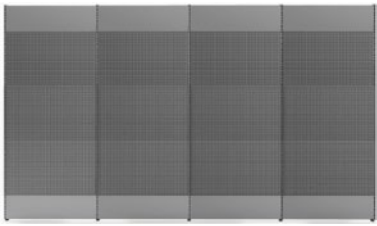
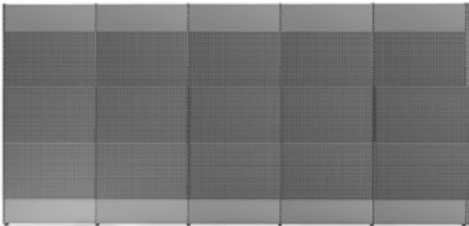

- **BESTANDSKONTROLLE** - Abbildungen der Werkzeuge und Teile sorgen dafür, dass jedes Teil wieder genau an seinen Platz gelegt wird
- **ERGONOMISCH** - Techniker finden Werkzeuge schneller und können Reparaturen schneller durchführen
- **ATTRAKTIV** - Eine übersichtliche, ordentliche Werkstatt stärkt das Kundenvertrauen
- **QUALITÄT** - Die robuste Bauweise eignet sich für eine Vielzahl von Werkzeugen und garantiert eine lange Lebensdauer bei geringen Wartungskosten
- **PLATZSPAREND** - Maximale Nutzung der Wandflächen in Werkstatt oder Servicetruck
- **FLEXIBEL** - Unterschiedliche Designs passend zu den Formen und Designs verschiedener globaler Automobilhersteller
- **EINFACH ANZUBRINGEN / ABZUNEHMEN / UMZUSTELLEN** - Wandmontierte Werkzeugwände und Ablagen bis hin zu Werkzeugwagen

WANDMODULE

WANDMODULE	BN	ARTIKEL
	50907	2-TEILIGES WANDMODUL L=1830mm
	50908	3-TEILIGES WANDMODUL L=2730mm
	50909	4-TEILIGES WANDMODUL L=3630mm
	50910	5-TEILIGES WANDMODUL L=4530mm

Alle für die Montage erforderlichen Teile sind im Lieferumfang der Wandmodule enthalten.

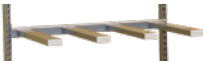
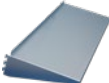
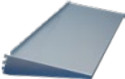
OPTIONALES ZUBEHÖR

	BN	ARTIKEL
	36185-01	HALTERUNG FÜR RICHTBANK
	35812-01	ABLAGE 900mm X 320mm
	39742-01	WERKBANK 900mm X 600mm
	42768-51	GUMMIPLATTE (FÜR WERKBANK)

WERKSTÄTTLÖSUNGEN

WERKZEUGSCHRÄNKE UND -WAGEN

WERKZEUGSCHRÄNKE UND -WAGEN	BN	ARTIKEL
	42714-01	WERKZEUGSCHRANK 150, inkl. Ablage Höhe: 840mm Breite: 900mm Tiefe: 150mm
	42713-01	WERKZEUGSCHRANK 320, inkl. Ablage Höhe: 840mm Breite: 900mm Tiefe: 320mm
	35815	WSW 90 WERKZEUGWAGEN KOMPLETT
	43347-01	WERKZEUGWAGEN Höhe: 600mm Breite: 800mm Tiefe: 580mm
	42757-01	WAGEN FÜR ABFALLTRENNUNG Höhe: 865 mm reite: 800mm Tiefe: 580mm

ZUSÄTZLICHES ZUBEHÖR

SHELVES	BN	ARTIKEL
	35812-01	ABLAGE Länge: 900mm Tiefe: 320mm
	39744-01	ABLAGE Länge: 900mm Tiefe: 500mm
	39745-01	ABLAGE Länge: 900mm Tiefe: 600mm
	39742-01	WERKBANK Länge: 900mm Tiefe: 600mm
	42767-51	GUMMIMATTE Für Werkzeugwagen 43347 und Wagen für Abfalltrennung 42757, Farbe: Schwarz
	42768-51	GUMMIMATTE Für Werkzeugwagen 39742 und Wagen für Abfalltrennung 39745 Farbe: Schwarz
STANGEN		
	36188-01	HALTESTANGE 900mm BENCHRACK RAMPEN
	35814-01	STANGE 900
	36185-01	HALTERUNG FÜR RICHTBANK

TOOL HOLDERS	BN	ARTIKEL
	30491	WERKZEUGHALTERSET 30497 2 x Box 90x86x55 36825 4 x Werkzeughalter Ø 39 mm 30486 2 x Dose, oval 30485 1 x Ring, rund Ø 75 mm 30484 2 x Dose, rund 30483 10 x Steckdosenhalter 30482 10 x Clip-Halter Ø 15 mm 36823 10 x Stahlhaken L= 50mm 36827 25 x Stahlhaken L= 26 mm
	44194	WERKZEUGHALTERSET 30483 30 x Steckdosenhalter 30486 5 x Dose, oval 30485 2 x Ring, rund Ø75 mm 30502 2 x Stahlhaken L=230mm 36825 5 x Werkzeughalter Ø 39 mm 30482 25 x Clip-Halter Ø 15 mm 36827 5 x Stahlhaken L= 26 mm 30470 20 x Clip-Halter Ø 25 mm 30495 5 x Stahlhaken L= 130 m 30504 12 x Stahlhaken L= 110mm 36187 8 x Clip-Halter Ø 30mm 30468 4 x Werkzeughalter 36823 20 x Stahlhaken L= 50mm 30469 20 x Stahlhaken L= 30mm 30481 10 x Kunststoffhaken L=30mm

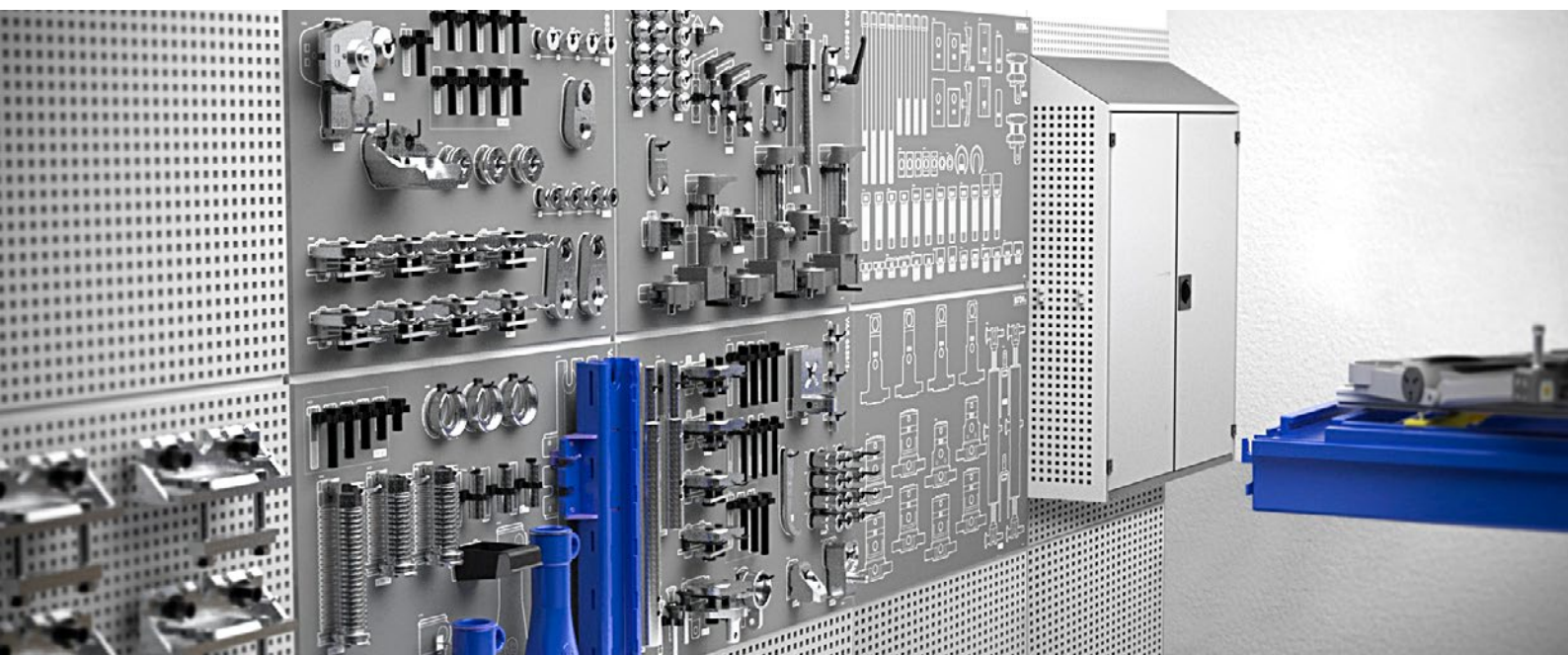

CAR-O-LINER®



[car-o-liner.com](https://www.car-o-liner.com)



Car-O-Liner Deutschland GmbH
Hinter der Altdörfer Kirche 18
D-64832 Babenhausen, DEUTSCHLAND
+49 (0) 6073 74487-0 info.germany@car-o-liner.se

Car-O-Liner® (2022) ist eine Handelsmarke von Snap-on®. Alle Rechte vorbehalten.

Die Produktabbildungen dienen ausschließlich zur Veranschaulichung und unterscheiden sich möglicherweise vom tatsächlichen Aussehen des Produkts.

Car-O-Liner® behält sich das Recht vor, die angeführten Inhalte ohne Ankündigung zu ändern